

ECOFLOW

EcoFlow DELTA | User Manual

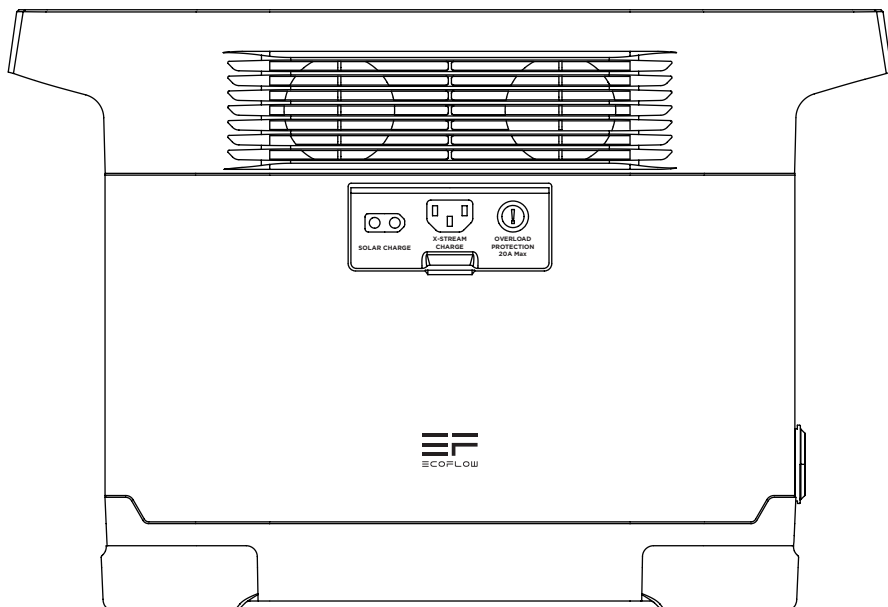

DISCLAIMER

Read all safety tips, warning messages, terms of use, and disclaimers carefully. Refer to the terms of use and disclaimer at <https://ecoflow.com/pages/terms-of-use> and stickers on the product before use. Users take full responsibility for all usage and operations. Familiarize yourself with the related regulations in your area. You are solely responsible for being aware of all relevant regulations and using EcoFlow products in a way that is compliant.

CONTENTS

1. Specifications	1
2. Safety Instructions	
2.1 Usage	2
2.2 Disposal Guide	2
3. Getting Started	
3.1 Product Details	3
3.2 LCD Screen	4
3.3 General Product Usage	4
3.4 AC Charging	6
3.5 Solar Charging	6
3.6 Car Charging	8
3.7 Emergency Power Supply (EPS)	8
4. FAQs	9
5. Troubleshooting	10
6. What's In the Box	11
7. Storage & Maintenance	11

1. Specifications

General Info

Net Weight	Approximately 30,9 lbs (14 kg)
Dimensions	15,7 x 8,3 x 10,6in (39,9 x 21,1 x 26,9 cm)
Capacity	1260Wh 50.4V ---
Certification	CE WEEE CTP KC RCM

Output Ports

AC (x4)	Pure Sine Wave, 1800W total (surge 3300W), 230V- (50Hz/60Hz)
USB-A (x2)	5V --- 2.4A 12W Max, per port
USB-A Fast Charge (x2)	5V --- 2.4A 9V --- 2A 12V --- 1.5A 18W Max, per port
USB-C (x2)	5/9/12/15/20V --- 3A 60W Max, per port
Car Charger	13.6V --- 8A, 108.8W Max

Input Ports

AC Charge	X-Stream Fast Charge 1200W Max, 10A
AC Input Voltage	220-240V- 50Hz/60Hz
Solar Charger	10-65V --- 10A, 400W Max
Car Charger	Supports 12V/24V Battery, 8A

Battery Info

Cell Chemistry	NCM
Cycle Life	800 cycles to 80%+ capacity
Protection	Over Voltage Protection, Overload Protection, Over Temperature Protection, Short Circuit Protection, Low Temperature Protection, Low Voltage Protection, Overcurrent Protection

Environmental Operating Temperature

Optimal Operating Temperature	68°F to 86°F(20°C to 30°C)
Discharge Temperature	-4°F to 113°F (-20°C to 45°C)
Charge Temperature	32°F to 113°F(0°C to 45°C)
Storage Temperature	-4°F to 113°F (-20°C to 45°C) (optimal: 68°F to 86°F (20°C to 30°C))

* Whether the product can be charged or discharged depends on the actual temperature of the battery pack.

2. Safety Instructions

2.1 Usage

1. Do not use the product near a heat source, such as a fire source or a heating furnace.
2. Avoid contact with any liquid. Do not immerse the product in water or get it wet. Do not use the product in rain or humid environments.
3. Do not use the product in an environment with strong static electricity/magnetic fields.
4. Do not disassemble the product in any way or pierce the product with sharp objects.
5. Avoid using wires or other metal objects that may result in a short circuit.
6. Do not use unofficial components or accessories. If you need to replace any components or accessories, please visit official EcoFlow channels to check relevant information.
7. When using the product, please strictly follow the operating environment temperature specified in this user manual. If the temperature is too high, it may result in a fire or explosion; if the temperature is too low, the product performance may be severely reduced, or the product may cease to work.
8. Do not stack any heavy objects on the product.
9. Do not lock the fan forcibly during use or place the product in an unventilated or dusty area.
10. Please avoid impact, falls, or severe vibrations when using the product. In case of a severe external impact, turn off the power supply immediately and stop using the product. Ensure the product is well fastened during transportation to avoid vibrations and impacts.
11. If you accidentally drop the product into water during use, please place it in a safe open area, and stay away from it until it is completely dry. The dried product should not be used again, and should be properly disposed of according to Section 2.2 below. If the product catches fire, we recommend that you use the fire extinguishers in the following order: water or water mist, sand, fire blanket, dry powder, and finally a carbon dioxide fire extinguisher.
12. Use a dry cloth to clean off dirt on the product ports.
13. Rest the product on a flat surface to avoid damages caused by the product falling over. If the product is overturned and severely damaged, turn it off immediately, place the battery in an open area, keep it away from combustible matter and people, and dispose of it in accordance with local laws and regulations.
14. Ensure that the product is kept out of reach of children and pets.

2.2 Disposal Guide

1. If conditions permit, make sure that the battery is fully discharged before disposing it in a designated battery recycling bin. The product contains batteries with potentially dangerous chemicals, so it is strictly prohibited to dispose of it in ordinary trash cans. For more details, please follow the local laws and regulations on battery recycling and disposal.
2. If the battery cannot be fully discharged due to a product failure, please do not dispose of the battery directly in the battery recycling box. In such case, you should contact a professional battery recycling company for further processing.
3. Please dispose of over-discharged batteries that cannot be recharged.

3. Getting Started

3.1 Product Details

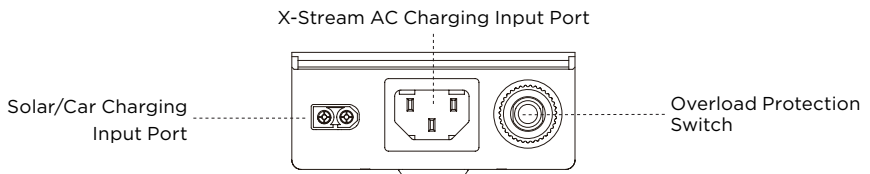
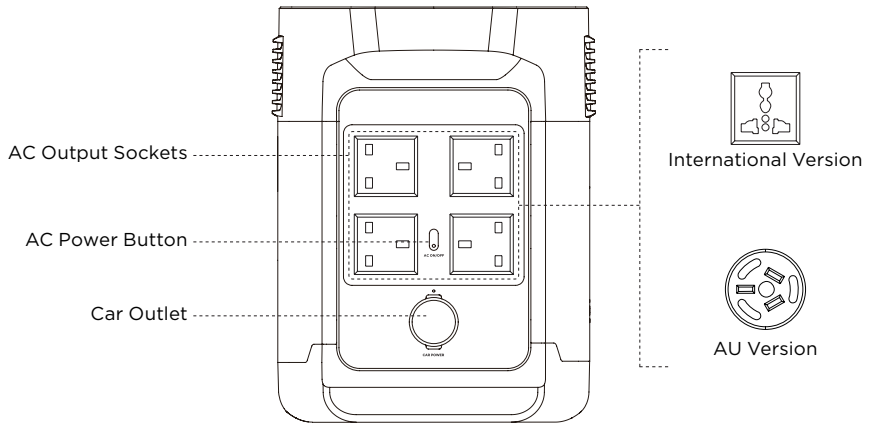
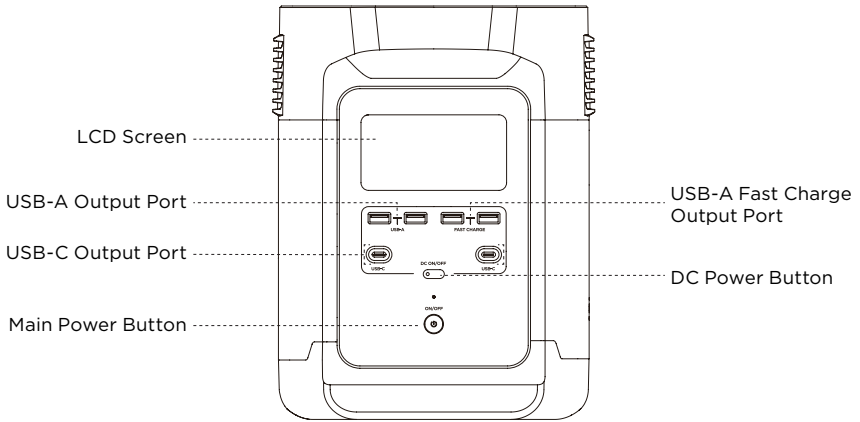

Note: The above figure shows the different types of sockets in different countries. It is for reference only, please refer to the actual product.

3.2 LCD Screen

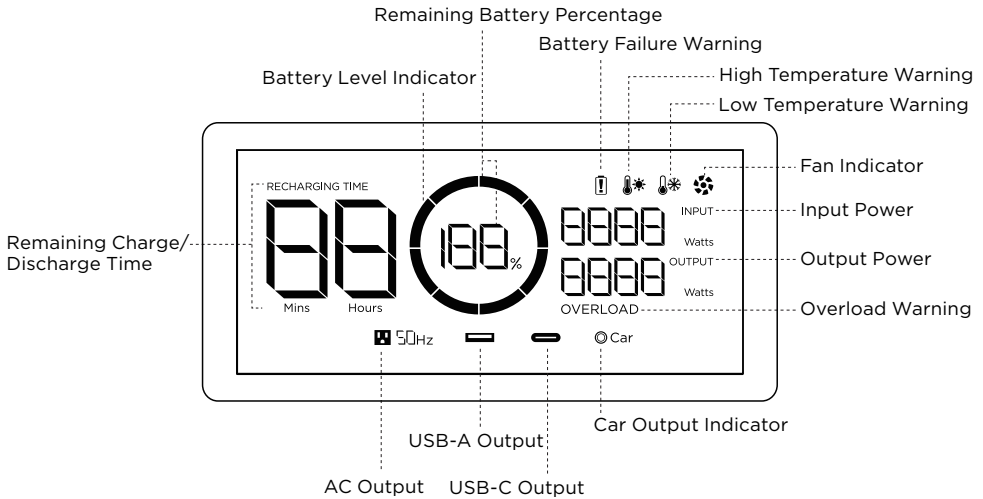

Battery Level Indicator: The indicator will repeatedly fill while charging. If product is at 0% charge, the indicator will flash to warn you.

* See Section 5 for more troubleshooting steps.

3.3 General Product Usage

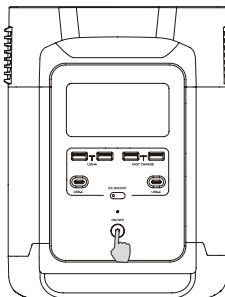

Short Press to Turn On

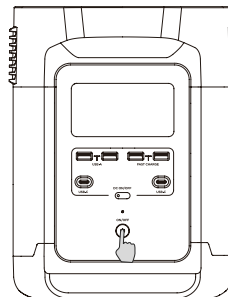

Long Press to Turn Off

Product On, Product Off, LCD Screen On

Short press the Main Power Button to turn on the product; the LCD Screen will light up and the battery level indicator icon will display.

The product enters sleep mode after 5 minutes of idle operation; the LCD Screen will automatically turn off. When the product senses any load change or operations, the LCD Screen will automatically light up. To turn the LCD Screen on or off, please short press the Main Power Button.

To power off the product, press and hold the Main Power Button.

The default product standby time is 30 mins. With other Power Buttons turned off and no other load access for 30 mins, the product will automatically shut down.

DC Output Port

With the Main Power Button turned on, short press the DC Power Button to use the DC Output Port. Short press the DC Power Button again to turn it off.

With the DC Power Button on, the product will not automatically shut down.

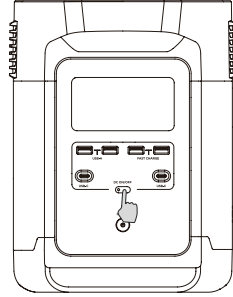

Short Press
DC Power Button

AC Output Port

With the Main Power Button turned on, short press the AC Power Button to use the AC Output ports. Short press the AC Power Button again to turn it off.

The default standby time of the AC Output port is 12 hours. Without any load access for 12 hours, the AC Power Button will automatically turn off.

Please turn off AC power button when not in use to save power consumption.

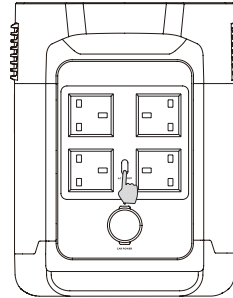

Short Press
AC Power Button

3.4 AC Charging

EcoFlow's X-Stream fast charge technology is specifically for AC charging, offering 1200W of max input power. In case of unusual situations where the AC input current remains higher than 20A, the X-Stream charging input port will initiate a self-protection function, and the Overload Protection Switch on the product will automatically pop up. After confirming that there is no product failure, you can press the Overload Protection Switch to resume charging.

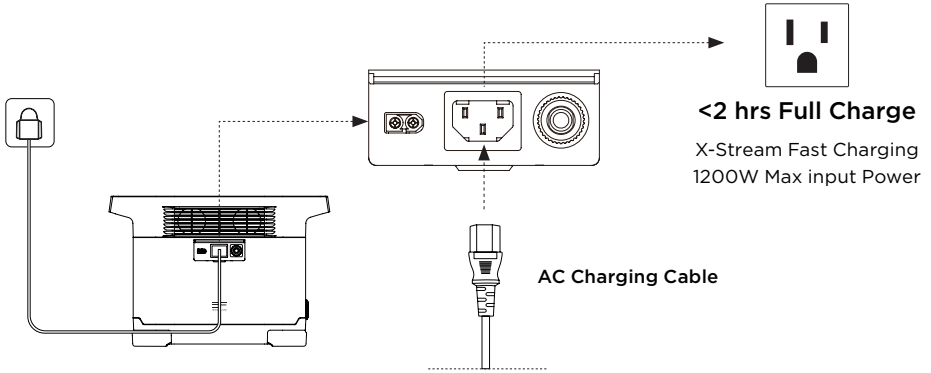

3.5 Solar Charging

Users can connect solar panels in series as shown in the figure to recharge the product. The product supports 10-65V DC input, 10A max current, and 400W max charging power.

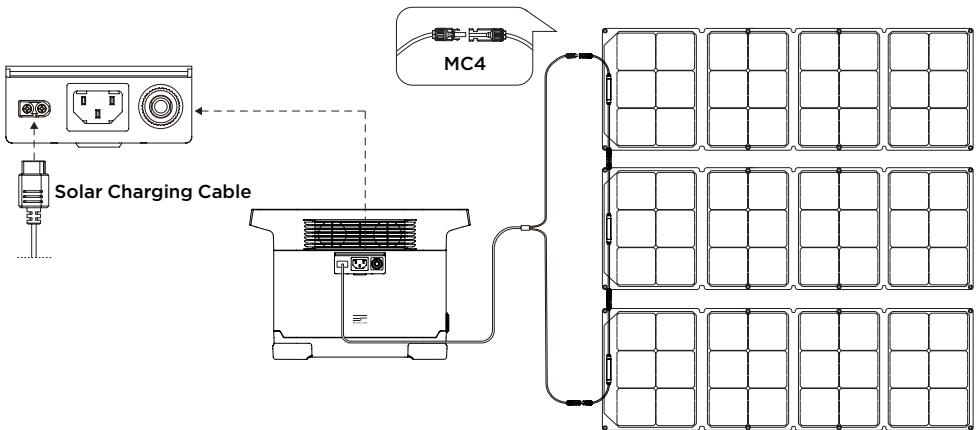

When using an EcoFlow solar panel to charge the product, please follow the instructions that come with the solar panel. Before connecting the solar panel, please ensure that the solar panel's output voltage is within 65V to avoid product damages.

Wiring solar panels in series adds up the voltage, but the amperage remains the same. Conversely, when solar panels are wired in parallel, the amperage of panels increases and the voltage remains the same. User can choose the solar charging mode according the solar input voltage range of charged power station.

If choosing parallel connection, users can connect up to 2 sets of solar panels in parallel as shown in the figure to recharge the product. You can divide your solar panels into sets, followed by connecting each set of solar panels in series and then putting all sets of solar panels in parallel. The parallel connection cable is an optional accessory and needs to be purchased separately.

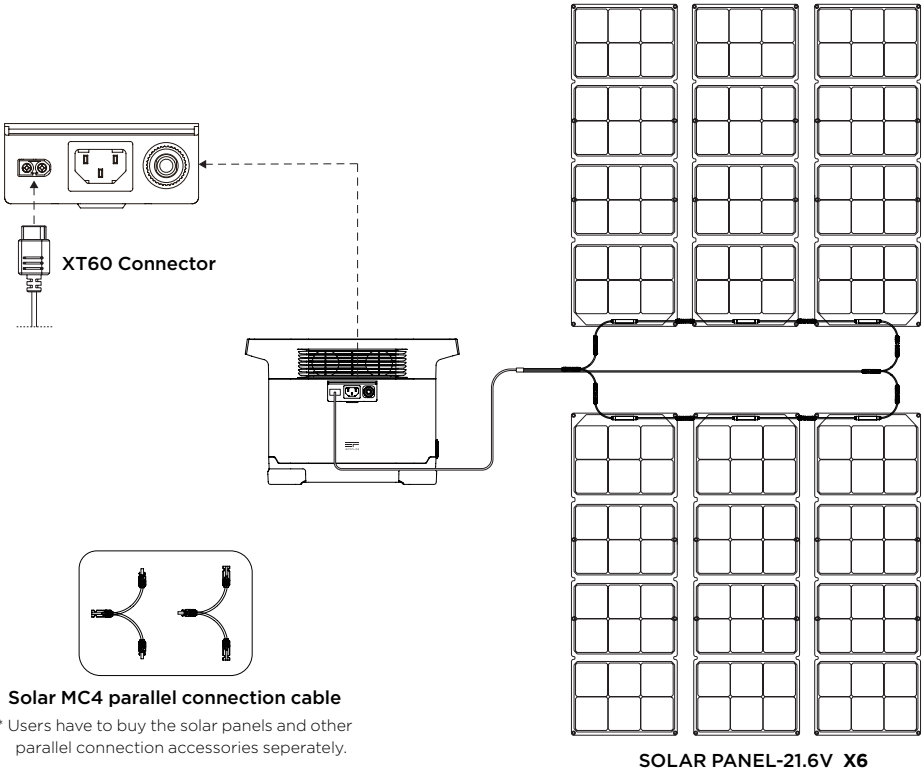

Solar MC4 parallel connection cable
* Users have to buy the solar panels and other parallel connection accessories separately.

3.6 Car Charging

Users can recharge the product through the Car Charging Input Port. It supports 12V/24V car chargers and an 8A default charging current.

Please charge using the car charger after you've started the car to avoid failure to start due to insufficient car battery. In addition, please make sure that Car Charging Input Port and the Car Charging Cable are in good condition. EcoFlow takes no responsibilities for any losses or damages caused by failures to follow instructions.

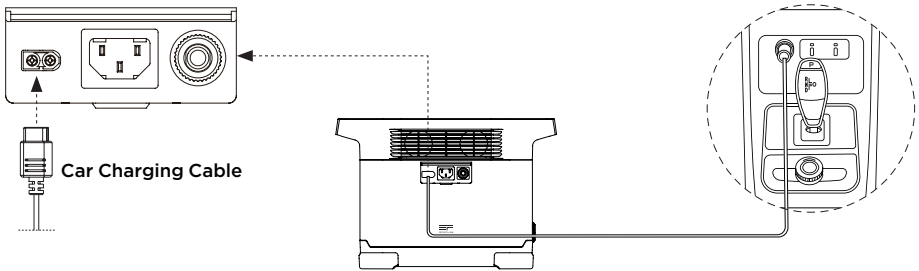

3.7 Emergency Power Supply (EPS)

The product supports EPS. When you connect the grid power to the AC Input Port of the product through an AC Charging cable, you can power electrical devices through the AC Output Sockets (AC power will come from the grid and not the power station in this situation). In case of a sudden blackout, the product can automatically switch to the battery powered supply mode within 30ms. As a basic UPS function, this function does not support 0ms switching. Please do not connect the product to any device that requires 0ms UPS, such as data servers and workstations. Please test and confirm the compatibility before using the product. We recommend that you only charge one device at a time and avoid using multiple ones at the same time to avoid overload protection. EcoFlow takes no responsibilities for any device failures or data losses caused by failures to follow instructions.

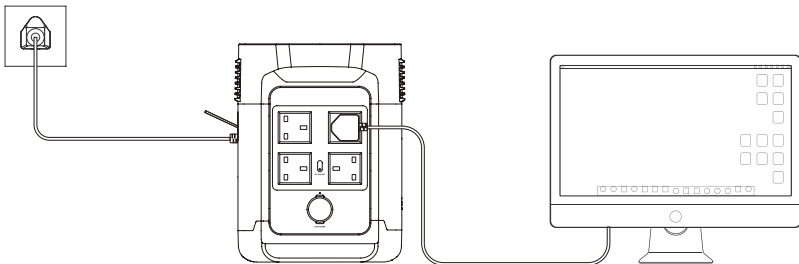

4. FAQs

1. What battery does the product use?

It uses high-quality lithium-ion battery.

2. What devices can the product's AC output port power?

With 1800W rated power and 3300W peak power, the product's AC output port can power most household appliances. Before you use it, we recommend that you confirm the power of the appliances first and ensure the power sum of all loaded appliances is lower than the rated power.

3. How long can the product charge my devices?

The charging time is shown on the product's LCD Screen, which can be used to estimate the charging time of most appliances with stable power usage.

4. How can I know if the product is charging?

When it's charging, the remaining charging time will be shown on the LCD Screen. Meanwhile, the charging indicator icon begins to rotate with the remaining battery percentage and the input power shown on the right of the circle.

5. How to clean the product?

Please gently wipe it with a dry, soft, clean cloth or paper towel.





















6. How to store the product?

Before storing, please turn off the product first, and then store it in a dry, ventilated place at room temperature. Do not place it near water sources. For long-term storage, please discharge the battery to 30% and recharge it to 60% every three months to extend its battery life.

7. Can I bring the product on a plane?

No.

5. Troubleshooting

Indicator		Problem	Solution
	OVERLOAD Icons Flash together	USB-A Overload Protection	Resume normal operation by removing the electrical device connected to the USB-A port.
	OVERLOAD Icons Flash together	USB-C Overload Protection	Resume normal operation by removing the electrical device connected to the USB-C port.
	 Icons Flash together	Product Overload	After the product cools down, it will resume normal operation automatically.
RECHARGING TIME  	Icons Flash together	High Temperature Charge Protection	Charging can be resumed automatically after the battery cools down.
	 Icons Flash together	High Temperature Discharge Protection	The power supply can be resumed automatically after the battery cools down.
RECHARGING TIME  	Icons Flash together	Low Temperature Charge Protection	Charging can be resumed automatically after battery temperature rises above 41°F(5°C).
	 Icons Flash together	Low Temperature Discharge Protection	The power supply can be resumed automatically after the battery temperature rises above 10°F(-12°C).
	OVERLOAD Icons Flash together	AC Output Overload Protection	Normal operation will be resumed automatically after you remove the overloaded device and restart the product. Electrical appliances should be used within rated power. (Refer to X-Boost instructions to get more details about power limitations).
	 Icons Flash together	AC High Temperature Protection	Please confirm whether the fan inlet and outlet are blocked, if not, normal operation will be resumed automatically after the product temperature drops.
	 Icons Flash together	AC Low Temperature Protection	Normal operation will be resumed automatically after the product is used at optimum environmental temperatures.
	Icon Flashes	Fan Blockage	Please check if the fan is blocked by foreign materials.
⊙Car	OVERLOAD Icons Flash together	Car Charger Overload Protection	The product will resume normal operation automatically after you remove the device connected to the car charger.
⊙Car	 Icons Flash together	Car Charger High Temperature Protection	After the product cools down, it will resume normal operation automatically.
	Icon Stays On	Battery Failure	Contact EcoFlow Customer Service

If the Alarm Prompt shows on the product LCD screen during use and does not disappear after a restart, please stop using it immediately (do not try to charge or discharge).
If you require any other assistance, please contact EcoFlow Customer Service.

6. What's In the Box

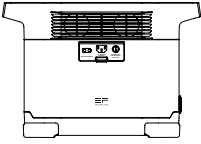

DELTA

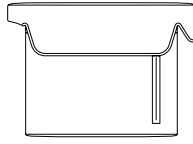

DELTA Bag

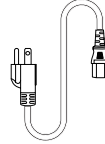

AC Charging Cable

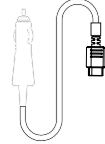

Car Charging Cable

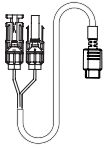

Solar Charging Cable

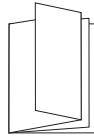

User Manual &
Warranty Card

7. Storage & Maintenance

1. Please use or store the product in an environment temperature between 68°F to 86°F(20°C to 30°C), away from water, heat, and other metal objects.
2. For long-term storage, please discharge the battery to 30% and recharge it to 60% every three months.
3. For safety, please do not store the product in an environment temperature higher than 113°F(45°C) or lower than 14°F(-10°C) for a long time.
4. If the remaining battery is less than 1% after you finish using the product, please recharge it to 60% before storing. If the product is left idle for a long time with severely low battery, irreversible damages may be caused to the battery cell and the product service life will be shortened.
5. If the product has been idle for too long and the battery is severely low, it will enter a deep sleep protection mode. In such case, please charge the product before using it again.

ECOFLOW

EcoFlow DELTA | Benutzerhandbuch

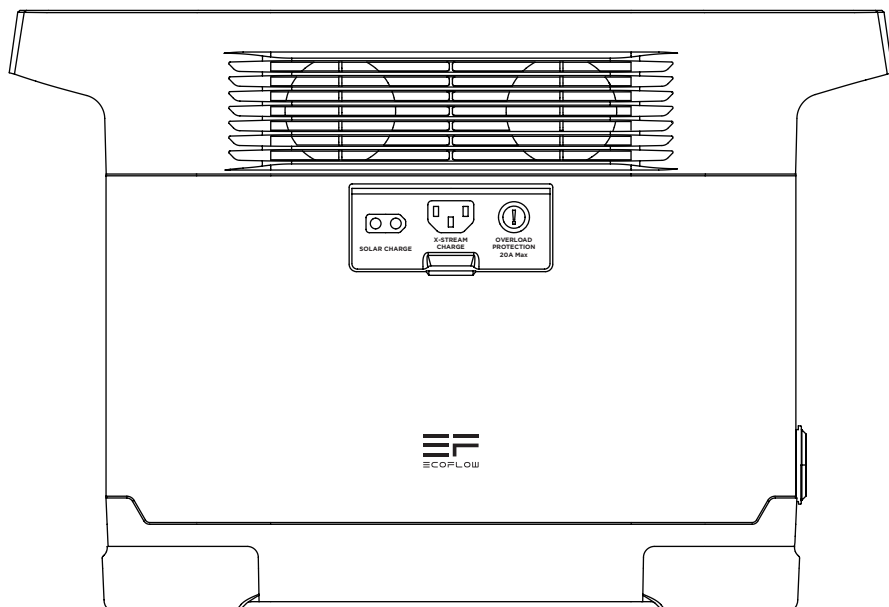

HAFTUNGSAUSSCHLUSS

Lesen Sie alle Sicherheits- und Warnhinweise, Nutzungsbedingungen und Haftungsausschlüsse sorgfältig durch. Lesen Sie vor der Verwendung die Nutzungsbedingungen und den Haftungsausschluss unter **<https://ecoflow.com/pages/terms-of-use>** sowie die Aufkleber auf dem Produkt. Benutzer übernehmen die volle Verantwortung für Verwendung und Betrieb des Produkts. Machen Sie sich mit den entsprechenden Vorschriften in Ihrem Land vertraut. Sie sind allein dafür verantwortlich, alle relevanten Vorschriften zu kennen und EcoFlow-Produkte gemäß dieser Vorschriften zu verwenden.

INHALT







1. Spezifikationen	1
2. Sicherheitshinweise	
2.1 Verwendung	2
2.2 Sachgemäße Entsorgung	2
3. Erste Schritte	
3.1 Produktdetails	3
3.2 LCD-Anzeige	4
3.3 Allgemeine Betriebsanweisungen	4
3.4 AC-Ladung	6
3.5 Solarladung	6
3.6 Kfz-Ladung	8
3.7 Notstromversorgung	8
4. FAQ-Bereich	9
5. Fehlerbehebung	10
6. Lieferumfang	11
7. Lagerung und Wartung	11

1. Spezifikationen

Allgemeine Informationen

Nettogewicht	Etwa 30,9 Pfund (14 kg)
Abmessungen	15,7 x 8,3 x 10,6 Zoll (39,9 x 21,1 x 26,9 cm)
Kapazität	1260 Wh 50,4 V 
Zertifizierung	CE WEEE CTP KC RCM

Ausgänge

AC (x4)	Reine Sinuswelle, 1800 W insgesamt (Überspannung 3300 W), 230 V- 50 Hz
USB-A (x2)	5 V  2,4 A max. 12 W, pro Anschluss
USB-A-Schnellladung (x2)	5 V  2,4 A 9 V  2 A 12 V  1,5 A max. 18 W, pro Anschluss
USB-C (x2)	5/9/12/15/20 V  3 A max. 60 W, pro Anschluss
Kfz-Ladegerät	13,6 V  8 A, max. 108,8 W

Eingänge

AC-Ladung	X-Stream-Schnellladung max. 1200 W
AC-Eingangsspannung	220-240V- 50/60 Hz
Solarladegerät	10-65 V  10 A, max. 400 W
Kfz-Ladegerät	Unterstützt 12-/24-V-Akku, 8 A

Informationen zum Akku

Zellenchemie	NCM
Lebensdauer	800 Zyklen bis 80 %+ Kapazität
Schutz	Überspannungsschutz, Überlastschutz, Übertemperaturschutz, Kurzschlusschutz, Niedertemperaturschutz, Niederspannungsschutz, Überstromschutz

Umgebungsbetriebstemperatur

Optimale Betriebstemperatur	68°F bis 86°F (20 °C bis 30 °C)
Entladetemperatur	-4°F bis 113°F (-20 °C bis 45 °C)
Ladetemperatur	32°F bis 113°F (0 °C bis 45 °C)
Lagertemperatur	-4°F bis 113°F (-20 °C bis 45 °C) (optimal: 68°F bis 86°F (20 °C bis 30 °C))

* Ob das Produkt geladen oder entladen werden kann, hängt von der tatsächlichen Temperatur des Akkus ab.

2. Sicherheitshinweise

2.1 Verwendung

1. Verwenden Sie das Produkt nicht in der Nähe einer Wärmequelle, z. B. eines offenen Feuers oder Heizofens.
2. Kontakt mit Flüssigkeiten vermeiden. Tauchen Sie das Produkt nicht in Wasser und lassen Sie es nicht nass werden. Verwenden Sie das Gerät nicht im Regen oder in feuchten Umgebungen.
3. Verwenden Sie das Produkt nicht in einer Umgebung mit starker statischer Elektrizität/Magnetfeldern.
4. Bauen Sie das Produkt nicht auseinander und durchstechen Sie es nicht mit spitzen Gegenständen.
5. Vermeiden Sie die Verwendung von Drähten oder anderen Metallobjekten, die zu einem Kurzschluss führen können.
6. Verwenden Sie nur Originalkomponenten oder -zubehörteile. Wenn Sie Komponenten oder Zubehör austauschen müssen, besuchen Sie bitte für alle relevanten Informationen die offiziellen EcoFlow-Kanäle.
7. Beachten Sie bei der Verwendung des Produkts unbedingt die in dieser Bedienungsanleitung angegebene Umgebungstemperatur. Wenn die Temperatur zu hoch ist, kann dies zu einem Brand oder einer Explosion führen. Wenn die Temperatur zu niedrig ist, kann das die Leistung des Produkts stark beeinträchtigen oder zu Ausfällen führen.
8. Stellen Sie keine schweren Gegenstände auf das Gerät.
9. Verriegeln Sie den Lüfter während des Gebrauchs nicht mit Gewalt und stellen Sie das Gerät nicht an unbelüfteten oder staubigen Orten ab.
10. Vermeiden Sie Schläge, Stürze und starke Vibrationen bei der Verwendung des Produkts. Schalten Sie im Fall eines schweren Schlags auf das Produkt sofort die Stromversorgung aus und verwenden Sie das Gerät nicht weiter. Stellen Sie sicher, dass das Produkt während des Transports gut gesichert ist, um Vibrationen und Stöße zu vermeiden.
11. Wenn Sie das Produkt während des Gebrauchs versehentlich in Wasser fallen lassen, legen Sie es an einen sicheren, offenen Ort und lassen Sie es vollständig trocknen, ohne erneut damit in Kontakt zu kommen. Das getrocknete Produkt darf nicht mehr verwendet werden und muss gemäß Abschnitt 2.2 ordnungsgemäß entsorgt werden. Wenn das Produkt Feuer fängt, empfehlen wir, die Feuerlöscher in der folgenden Reihenfolge zu verwenden: Wasser oder Wassernebel, Sand, Feuerdecke, Trockenpulver und schließlich einen Kohlendioxid-Feuerlöscher.
12. Entfernen Sie Schmutz an den Anschlüssen des Produkts mit einem trockenen Tuch.
13. Stellen Sie das Gerät auf eine ebene Oberfläche, um Schäden durch etwaiges Umstürzen zu vermeiden. Wenn das Produkt gestürzt ist und stark beschädigt wurde, schalten Sie es sofort aus, stellen Sie den Akku in einen offenen Bereich, halten Sie ihn von brennbaren Materialien sowie Personen fern und entsorgen Sie ihn gemäß den örtlichen Gesetzen und Vorschriften.
14. Stellen Sie sicher, dass das Produkt außerhalb der Reichweite von Kindern und Haustieren aufbewahrt wird.

2.2 Sachgemäße Entsorgung

1. Wenn die Bedingungen es zulassen, stellen Sie sicher, dass der Akku vollständig entladen ist, bevor Sie ihn der dafür vorgesehenen Batterie-Recyclingmöglichkeit zuführen. Das Produkt enthält Akkus mit potenziell gefährlichen Chemikalien. Daher ist es strengstens untersagt, diese in normalen Abfallbehältern zu entsorgen. Für weitere Informationen befolgen Sie bitte die lokalen Gesetze und Vorschriften zum Recycling und zur Entsorgung von Akkus.
2. Wenn der Akku aufgrund eines Produktfehlers nicht vollständig entladen werden kann, entsorgen Sie ihn nicht direkt im Batterie-Recycling. In diesem Fall sollten Sie sich zum weiteren Vorgehen an ein professionelles Recycling-Unternehmen wenden.
3. Bitte entsorgen Sie Akkus, die eine Tiefenentladung aufweisen und nicht wieder aufgeladen werden können.

3. Erste Schritte

3.1 Produktdetails

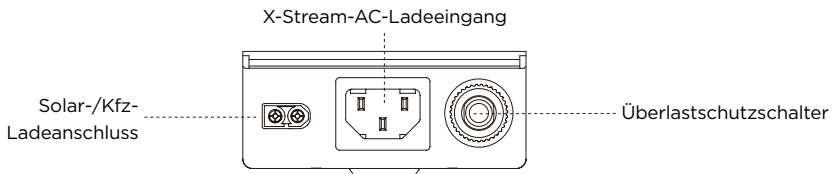
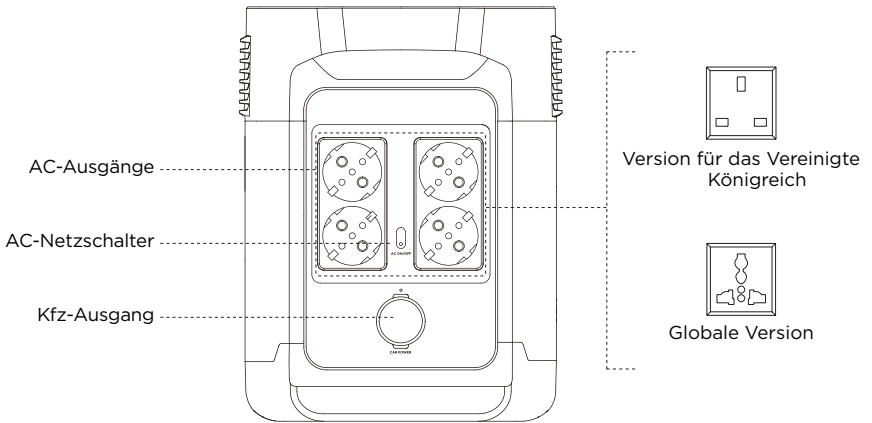
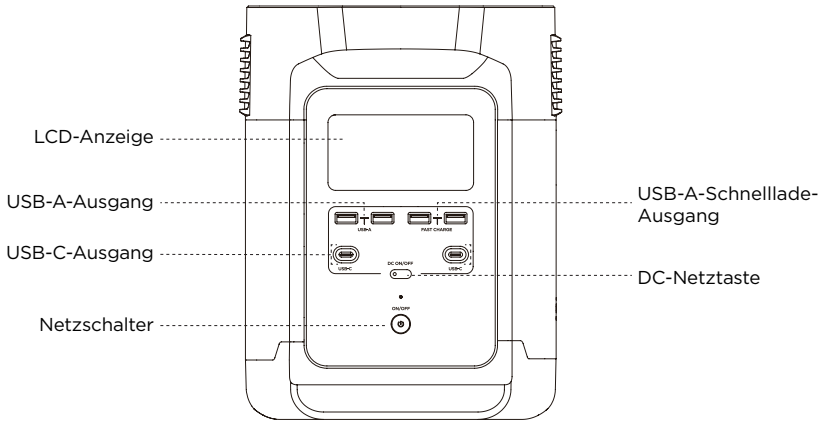

3.2 LCD-Anzeige

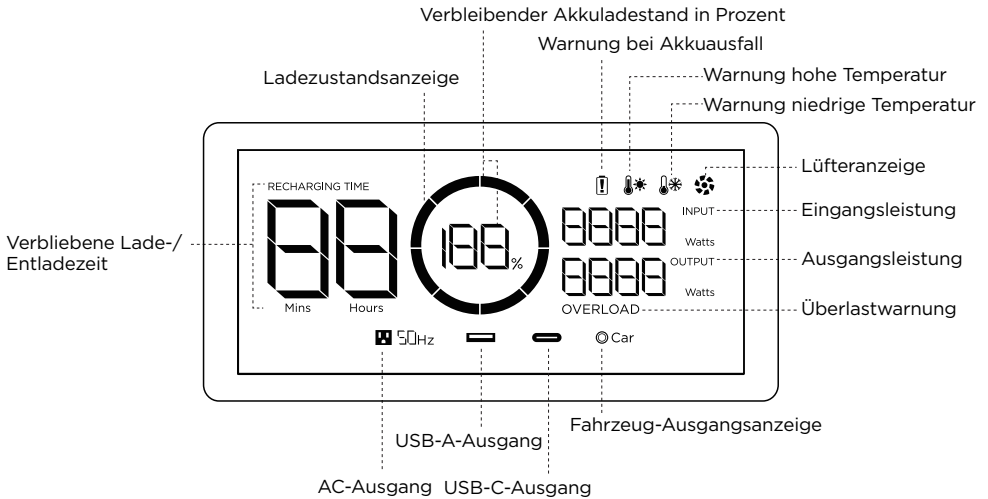

Ladezustandsanzeige: Die Ladezustandsanzeige füllt sich während des Ladevorgangs wiederholt. Wenn das Produkt über einen Ladestand von 0 % verfügt, blinkt die Anzeige, um Sie zu warnen.

* Weitere Schritte zur Fehlerbehebung finden Sie in Abschnitt 5.

3.3 Allgemeine Betriebsanweisungen

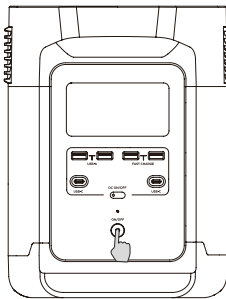

Zum Einschalten kurz drücken

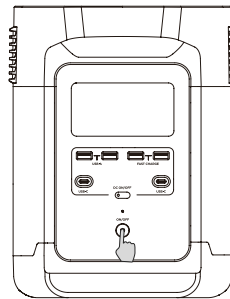

Zum Ausschalten lange drücken

Produkt ein, Produkt aus, LCD-Anzeige ein

Drücken Sie kurz die Netztaaste, um das Gerät einzuschalten. Die LCD-Anzeige leuchtet auf, und das Symbol für die Ladezustandsanzeige wird angezeigt.

Das Gerät wechselt nach 5 Minuten Inaktivität in den Ruhemodus. Die LCD-Anzeige schaltet sich automatisch aus. Wenn das Gerät eine Änderung des Ladestands oder der Benutzung registriert, leuchtet die LCD-Anzeige automatisch auf. Um die LCD-Anzeige ein- oder auszuschalten, drücken Sie kurz die Netztaaste.

Um das Gerät auszuschalten, halten Sie die Netztaaste gedrückt.

Die standardmäßige Standby-Zeit des Produkts beträgt 30 Min. Wenn andere Netzschalter ausgeschaltet sind und 30 Min lang keine Aufladung erfolgt, schaltet sich das Gerät automatisch ab.

DC-Ausgang

Wenn die Netztaste eingeschaltet ist, drücken Sie kurz die DC-Netztaste, um den DC-Ausgang zu verwenden. Drücken Sie den DC-Netzschalter erneut kurz, um ihn auszuschalten. Wenn der DC-Netzschalter eingeschaltet ist, schaltet sich das Gerät nicht automatisch ab.

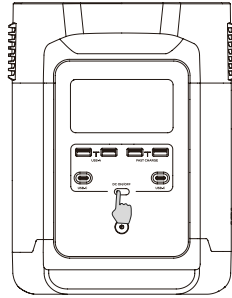

Die DC-Netztaste kurz drücken

AC-Ausgang

Drücken Sie bei eingeschaltetem Netzschalter kurz den AC-Netzschalter, um die AC-Ausgänge zu verwenden. Drücken Sie den AC-Netzschalter erneut kurz, um ihn auszuschalten.

Die Standard-Standby-Zeit des AC-Ausgangs beträgt 12 Stunden. Wenn der Ausgang 12 Stunden lang nicht geladen wird, schaltet sich der AC-Netzschalter automatisch aus. Schalten Sie den Netzschalter aus, wenn er nicht verwendet wird, um Strom zu sparen.

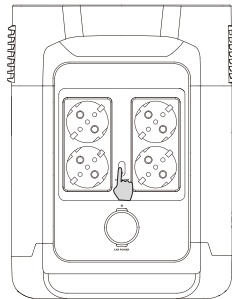

Den AC-Netzschalter kurz drücken

3.4 AC-Ladung

Die X-Stream-Schnellladetechnologie von EcoFlow ist speziell für AC-Ladevorgänge konzipiert und bietet 1200 W maximale Eingangsleistung. In ungewöhnlichen Situationen, in denen der AC-Eingangsstrom über 20 A bleibt, löst der X-Stream-Ladeeingang eine Selbstschutzfunktion aus, und der Überlastschutzschalter am Gerät wird automatisch geöffnet. Nachdem Sie bestätigt haben, dass kein Produktfehler vorliegt, können Sie den Überlastschutzschalter drücken, um den Ladevorgang fortzusetzen.

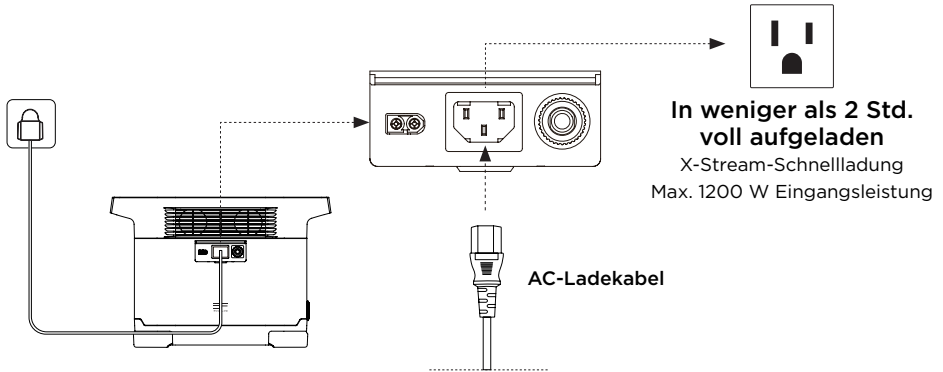

3.5 Solarladung

Benutzer können Solarmodule in Reihe anschließen, um das Produkt aufzuladen, wie in der Abbildung gezeigt. Das Produkt unterstützt 10 bis 65 VDC Eingangsspannung, max. 10 A Stromstärke und max. 400 W Ladeleistung.

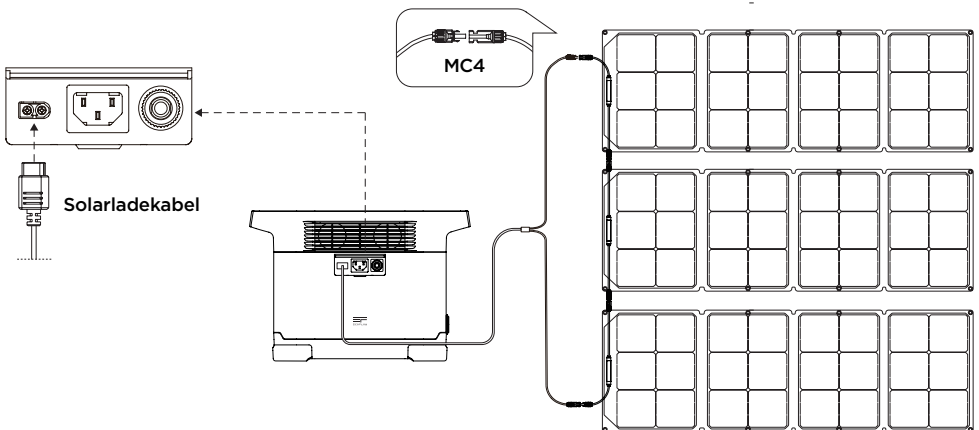

Befolgen Sie bitte die Anweisungen, die zu dem Solarmodul gehören, wenn Sie beim Laden eines Geräts ein EcoFlow Solarmodul verwenden. Stellen Sie vor dem Anschließen des Solarmoduls sicher, dass die Ausgangsspannung des Solarmoduls bei weniger als 65 V liegt, um Schäden am Gerät zu vermeiden.

Solarpanels in Reihenschaltung sorgen für höhere Spannung, aber der Strom bleibt gleich. Umgekehrt gilt: Wenn Solarpanels parallel geschaltet werden, erhöht sich der Strom des Panels, allerdings bleibt dann die Spannung gleich. Benutzer können die Verbindungsweise des Solarpanels in Übereinstimmung mit der Solar-Eingangsspannung der geladenen Powerstation auswählen.

Wenn die Parallelschaltung ausgewählt wird, können Sie bis zu zwei Sätze Solarpanels parallel verbinden, wie in der Abbildung zum Wiederaufladen des Produkts dargestellt. Sie können Ihre Solarpanels in Sätze aufteilen. Anschließend verbinden Sie die Solarpanels jedes Satzes in Reihen und dann schalten alle Sätze der Solarmodule parallel. Das parallele Verbindungskabel ist ein optionales Zubehörteil und muss separat bestellt werden.

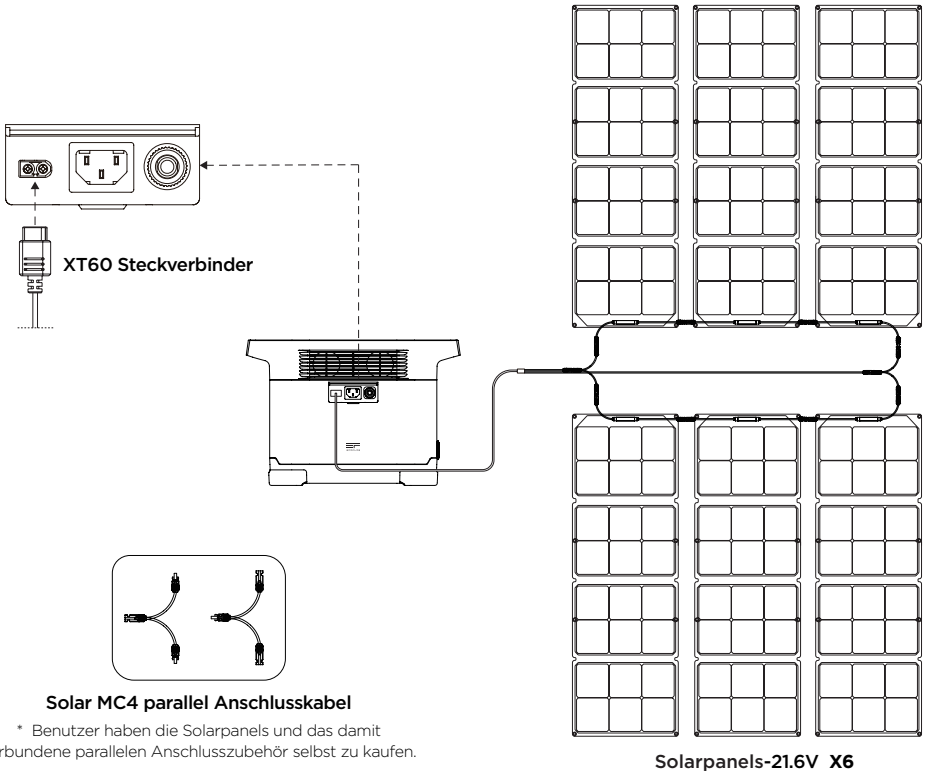

* Benutzer haben die Solarpanels und das damit verbundene parallele Anschlusszubehör selbst zu kaufen.

3.6 Kfz-Ladung

Benutzer können das Gerät über den Kfz-Ladeanschluss aufladen. Er unterstützt 12-/24-V-Kfz-Ladegeräte und einen 8-A-Standard-Ladestrom.

Laden Sie das Gerät erst nach Start des Fahrzeugs mit dem Kfz-Ladegerät auf, um zu vermeiden, dass es aufgrund von leerer Fahrzeugbatterie nicht gestartet werden kann. Stellen Sie außerdem sicher, dass der Kfz-Ladeanschluss und das Kfz-Ladekabel in einem guten Zustand sind. EcoFlow übernimmt keine Verantwortung für Verluste oder Schäden, die durch die Missachtung der Anweisungen verursacht wurden.

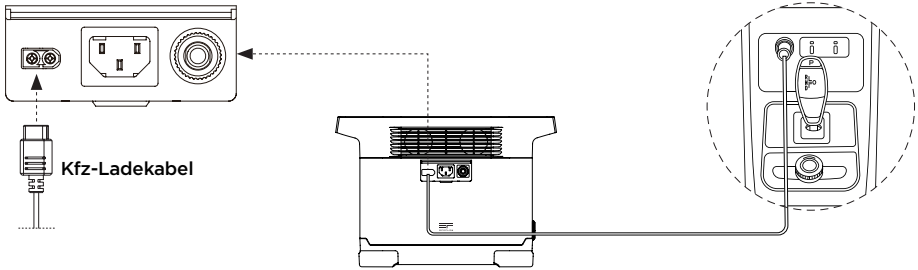

3.7 Notstromversorgung

Das Produkt unterstützt Notstromversorgung. Wenn Sie das Stromnetz über ein AC-Ladekabel an den AC-Eingang des Produkts anschließen, können Sie elektrische Geräte über die AC-Ausgänge mit Strom versorgen (in dieser Situation kommt Wechselstrom aus dem Netz und nicht aus dem Produkt). Bei einem plötzlichen Stromausfall kann das Produkt innerhalb von 30 ms automatisch in den batteriebetriebenen Versorgungsmodus wechseln. Als Basis-USV-Funktion unterstützt diese Funktion keine 0-ms-Umschaltung. Schließen Sie das Produkt nicht an Geräte an, die eine USV von 0 ms benötigen, wie Datenserver und Workstations. Testen und bestätigen Sie die Kompatibilität, bevor Sie das Produkt verwenden. Wir empfehlen, immer nur ein Gerät gleichzeitig aufzuladen und nicht mehrere Geräte gleichzeitig zu verwenden, um eine Überlastung zu vermeiden. EcoFlow übernimmt keine Verantwortung für Geräteausfälle oder Datenverluste, die durch Nichtbefolgen der Anweisungen verursacht werden.

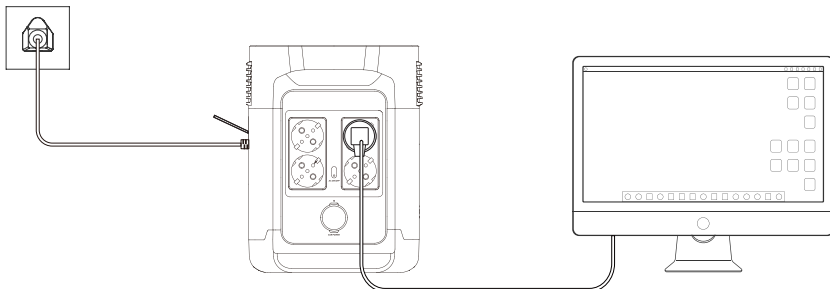

4. FAQ-Bereich

1. Welcher Akku wird für das Produkt verwendet?

Das Produkt verfügt über einen hochwertigen Lithium-Ionen-Akku.

2. Welche Geräte kann der AC-Ausgang des Produkts mit Strom versorgen?

Mit einer Nennleistung von 1800 W und einer Spitzenleistung von 3300 W kann der AC-Ausgang des Produkts die meisten Haushaltsgeräte mit Strom versorgen. Bevor Sie es verwenden, empfehlen wir Ihnen, zunächst die Leistung der Geräte zu überprüfen und sicherzustellen, dass die Summe der Leistung aller geladenen Geräte unter der Nennleistung liegt.

3. Wie lange kann das Produkt meine Geräte laden?

Die Ladezeit wird auf der LCD-Anzeige des Produkts angezeigt, die verwendet werden kann, um die Ladezeit der meisten Geräte mit stabilem Stromverbrauch einzuschätzen.

4. Wie kann ich feststellen, ob das Produkt aufgeladen wird?

Während des Ladevorgangs wird die verbleibende Ladezeit auf der LCD-Anzeige angezeigt.

Zwischenzeitlich rotiert das Ladeanzeigesymbol und zeigt den verbleibenden Akkuladestand und die Eingangsleistung auf der rechten Seite des Kreises an.

5. Wie wird das Produkt gereinigt?

Wischen Sie es vorsichtig mit einem trockenen, weichen, sauberen Tuch oder einem Papiertuch ab.

6. Wie wird das Produkt gelagert?

Schalten Sie das Produkt vor der Lagerung aus und lagern Sie es an einem trockenen, belüfteten Ort bei Zimmertemperatur. Stellen Sie es nicht in die Nähe von Wasserquellen. Entladen Sie den Akku bei langfristiger Lagerung auf 30 % und laden Sie ihn alle drei Monate auf 60 % auf, um die Lebensdauer des Akkus zu verlängern.

7. Kann ich das Produkt mit ins Flugzeug nehmen?

Nein.

5. Fehlerbehebung

Anzeige	Problem	Lösung
OVERLOAD Symbole blinken gleichzeitig	USB-A-Überlastschutz	Bringen Sie das Gerät wieder in den normalen Betrieb, indem Sie das an den USB-A-Anschluss angeschlossene elektrische Gerät entfernen.
OVERLOAD Symbole blinken gleichzeitig	USB-C-Überlastschutz	Bringen Sie das Gerät wieder in den normalen Betrieb, indem Sie das an den USB-C-Anschluss angeschlossene elektrische Gerät entfernen.
 Symbole blinken gleichzeitig	Produktüberlastung	Nachdem das Gerät abgekühlt ist, nimmt es den normalen Betrieb automatisch wieder auf.
RECHARGING TIME Symbole blinken gleichzeitig	Hochtemperatur-Ladungsschutz	Der Ladevorgang kann automatisch fortgesetzt werden, nachdem der Akku abgekühlt ist.
 Symbole blinken gleichzeitig	Hochtemperatur-Entladungsschutz	Die Stromversorgung kann nach dem Abkühlen des Akkus automatisch fortgesetzt werden.
RECHARGING TIME Symbole blinken gleichzeitig	Niedertemperatur-Ladungsschutz	Der Ladevorgang kann automatisch wieder aufgenommen werden, wenn die Temperatur des Akkus über 41°F (5 °C) steigt.
 Symbole blinken gleichzeitig	Niedertemperatur-Entladungsschutz	Die Stromversorgung kann automatisch fortgesetzt werden, wenn die Temperatur des Akkus über 10°F (-12 °C) steigt.
50Hz OVERLOAD Symbole blinken gleichzeitig	AC-Ausgangsüberlastschutz	Der normale Betrieb wird automatisch wieder aufgenommen, nachdem Sie das überlastete Gerät entfernt und das Produkt neu gestartet haben. Elektrogeräte sollten innerhalb der Nennleistung verwendet werden. (Weitere Informationen zu Leistungseinschränkungen finden Sie in den Anweisungen zu X-Boost.)
50Hz Symbole blinken gleichzeitig	AC-Hochtemperaturschutz	Sehen Sie nach, ob Lüftereinlass und -auslass blockiert sind. Ist dies nicht der Fall, wird der normale Betrieb automatisch wieder aufgenommen, wenn die Produkttemperatur sinkt.
50Hz Symbole blinken gleichzeitig	AC-Niedertemperaturschutz	Der Normalbetrieb wird automatisch wieder aufgenommen, wenn das Produkt wieder optimale Umgebungstemperaturen erreicht hat.
 Symbol blinkt	Blockierung des Lüfters	Überprüfen Sie, ob der Lüfter durch Fremdkörper blockiert ist.
ⓄCar OVERLOAD Symbole blinken gleichzeitig	Überlastschutz für Kfz-Ladegerät	Das Gerät nimmt den normalen Betrieb automatisch wieder auf, nachdem Sie das an das Kfz-Ladegerät angeschlossene Gerät entfernt haben.
ⓄCar Symbole blinken gleichzeitig	Hochtemperaturschutz Kfz-Ladegerät	Nachdem das Gerät abgekühlt ist, nimmt es den normalen Betrieb automatisch wieder auf.
 Das Symbol bleibt eingeschaltet	Akkuausfall	Wenden Sie sich an den EcoFlow-Kundendienst.

Stoppen Sie die Verwendung des Produkts, wenn die Alarmmeldung während des Betriebs auf der LCD-Anzeige angezeigt wird und nach einem Neustart nicht verschwindet (versuchen Sie nicht, es zu laden oder zu entladen).

Wenn Sie weitere Unterstützung benötigen, wenden Sie sich bitte an den EcoFlow-Kundendienst.

6. Lieferumfang

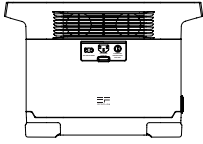

DELTA

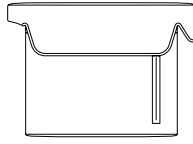

DELTA-Tasche

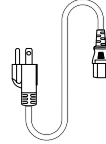

AC-Ladekabel

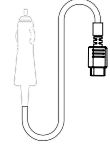

Kfz-Ladekabel

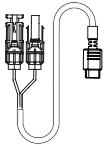

Solarladekabel

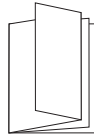

Benutzerhandbuch und
Garantiekarte

7. Lagerung und Wartung

1. Verwenden oder lagern Sie das Produkt bei einer Umgebungstemperatur zwischen 68°F (20 °C) und 86°F (30 °C) und halten Sie es fern von Wasser, Hitze und anderen Metallgegenständen.
2. Für eine langfristige Lagerung entladen Sie den Akku bitte auf 30 % und laden ihn alle drei Monate auf 60 % auf.
3. Aus Sicherheitsgründen sollten Sie das Produkt nicht längere Zeit in einer Umgebung lagern, in der es Temperaturen über 113°F (45 °C) oder weniger als 14°F (-10 °C) ausgesetzt ist.
4. Wenn der verbleibende Akkuladestand weniger als 1 % beträgt, nachdem Sie das Produkt verwendet haben, laden Sie es vor der Lagerung auf 60 % auf. Wenn sich das Produkt für längere Zeit mit sehr niedrigem Akkustand im Ruhemodus befindet, kann es zu dauerhaften Schäden an der Batteriezeile kommen und die Lebensdauer des Produkts wird verkürzt.
5. Wenn das Produkt zu lange nicht verwendet wurde und der Akkustand sehr niedrig ist, wechselt es in den Tiefschlaf-Schutzmodus. Laden Sie in diesem Fall das Produkt vor der erneuten Verwendung auf.

ECOFLOW

EcoFlow DELTA | Manuel d'utilisation

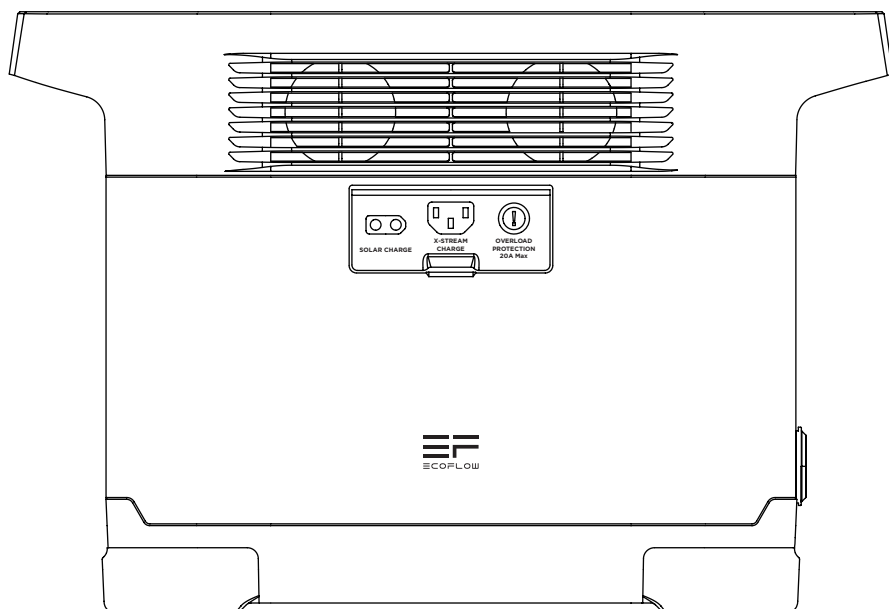

CLAUSE DE NON-RESPONSABILITÉ

Lisez attentivement l'ensemble des conseils de sécurité, messages d'avertissement, conditions d'utilisation et clauses de non-responsabilité. Reportez-vous aux conditions d'utilisation et à la clause de non-responsabilité disponibles sur le site <https://ecoflow.com/pages/terms-of-use> ainsi qu'aux autocollants apposés sur le produit avant l'utilisation. L'utilisateur assume l'entière responsabilité de l'utilisation et du fonctionnement du produit. Familiarisez-vous avec les réglementations en vigueur dans votre région. Il vous incombe de connaître toutes les réglementations pertinentes et d'utiliser les produits EcoFlow de manière conforme.

TABLE DES MATIÈRES







1. Spécifications	1
2. Instructions de sécurité	
2.1 Utilisation	2
2.2 Guide de mise au rebut	2
3. Pour commencer	
3.1 Détails du produit	3
3.2 Écran LCD	4
3.3 Utilisation générale du produit	4
3.4 Charge sur secteur (CA)	6
3.5 Charge solaire	6
3.6 Charge en voiture	8
3.7 Alimentation électrique d'urgence (EPS)	8
4. Foire aux questions	9
5. Dépannage	10
6. Contenu de la boîte	11
7. Stockage et entretien	11

1. Spécifications

Informations générales

Poids net	Environ 30,9 lbs (14 kg)
Dimensions	15,7 x 8,3 x 10,6 po (39,8 x 21,1 x 26,9 cm)
Capacité	1 260 Wh 50,4 V 
Certification	CE WEEE CTP KC RCM

Ports de sortie

CA (x4)	Onde sinusoïdale pure, 1 800 W au total (surtension 3 300 W), 230 V- 50Hz
USB-A (x2)	5 V  2,4 A 12 W max., par port
Charge rapide USB-A (x2)	5 V  2,4 A 9 V  2 A 12 V  1,5 A 18 W max., par port
USB-C (x2)	5/9/12/15/20 V  3 A 60 W max., par port
Chargeur de voiture	13,6 V  8 A, 108,8 W max.

Ports d'entrée

Charge CA	Charge rapide X-Stream 1 200 W max.
Tension d'entrée CA	220 à 240 V-50 Hz/60 Hz
Chargeur solaire	10 à 65 V  10 A, 400 W max.
Chargeur de voiture	Prend en charge les batteries 12 V/24 V, 8 A

Informations relatives à la batterie

Chimie cellulaire	NCM
Cycle de vie	800 cycles à 80 % ou plus de capacité
Protection	Protection contre les surtensions, protection contre les surcharges, protection contre les surchauffes, protection contre les courts-circuits, protection contre les basses températures, protection contre les basses tensions, protection contre les surintensités

Température ambiante de fonctionnement

Température optimale de fonctionnement	68 °F à 86 °F (20 °C à 30 °C)
Température de décharge	-4 °F à 113 °F (-20 °C à 45 °C)
Température de charge	32 °F à 113 °F (0 °C à 45 °C)
Température de stockage	-4 °F à 113 °F (-20 °C à 45 °C) (optimale : 68 °F à 86 °F (20 °C à 30 °C))

* Le fait que le produit puisse être chargé ou déchargé dépend de la température réelle de la batterie.

2. Instructions de sécurité

2.1 Utilisation

1. N'utilisez pas le produit à proximité d'une source de chaleur telle qu'un foyer d'incendie ou un four de réchauffage.
2. Évitez tout contact avec des liquides. N'immergez pas le produit dans l'eau et ne le mouillez pas. N'utilisez pas le produit sous la pluie ou dans un environnement humide.
3. N'utilisez pas le produit dans un environnement présentant une électricité statique/des champs magnétiques importants.
4. Ne démontez pas le produit de quelque manière que ce soit et ne le percez pas avec des objets tranchants.
5. Évitez d'utiliser des fils ou d'autres objets métalliques susceptibles de provoquer un court-circuit.
6. N'utilisez pas de composants ou d'accessoires non agréés. Si vous devez remplacer des composants ou des accessoires, consultez les ressources EcoFlow officielles pour vérifier les informations pertinentes.
7. Lorsque vous utilisez le produit, respectez scrupuleusement la température ambiante de fonctionnement spécifiée dans le présent manuel d'utilisation. Si la température est trop élevée, cela peut provoquer un incendie ou une explosion. Si elle est trop basse, les performances du produit peuvent être considérablement réduites ou le produit peut cesser de fonctionner.
8. N'empilez pas d'objets lourds sur le produit.
9. Ne verrouillez pas le ventilateur de force pendant l'utilisation et ne placez pas le produit dans un endroit non aéré ou poussiéreux.
10. Lorsque vous utilisez le produit, veillez à éviter les chocs, les chutes ou les vibrations importantes. En cas de choc externe grave, coupez immédiatement l'alimentation électrique et cessez d'utiliser le produit. Dans le cadre du transport, assurez-vous que le produit est bien fixé pour éviter les vibrations et les chocs.
11. Pendant l'utilisation, si vous faites tomber accidentellement le produit dans l'eau, placez-le dans un endroit sûr et dégagé et restez à l'écart jusqu'à ce qu'il soit complètement sec. Une fois sec, le produit ne doit pas être réutilisé et doit être mis au rebut conformément à la section 2.2 ci-dessous. Si le produit prend feu, nous vous recommandons d'utiliser les extincteurs dans l'ordre suivant : eau ou eau atomisée, sable, couverture pare-flammes, poudre sèche et enfin extincteur à dioxyde de carbone.
12. Utilisez un chiffon sec pour nettoyer la saleté au niveau des ports du produit.
13. Posez le produit sur une surface plane pour éviter les chutes et les dommages associés. Si le produit est renversé et gravement endommagé, éteignez-le immédiatement, placez-le dans un endroit dégagé, tenez-le éloigné des matières combustibles et de toute personne, puis mettez-le au rebut conformément aux lois et réglementations locales.
14. Veillez à maintenir le produit hors de portée des enfants et des animaux domestiques.

2.2 Guide de mise au rebut

1. Si les conditions le permettent, assurez-vous que la batterie est complètement déchargée avant de la mettre au rebut dans un bac de recyclage de batteries approprié. Cet appareil contient des produits chimiques potentiellement dangereux. Il est donc strictement interdit de le jeter dans une poubelle ordinaire. Pour plus de détails, reportez-vous aux lois et réglementations locales en matière de recyclage et de mise au rebut des batteries.
2. Si la batterie ne peut pas être entièrement déchargée en raison d'une défaillance, ne la jetez pas directement dans un bac de recyclage de batteries. Dans un tel cas, vous devez contacter une société spécialisée dans le recyclage des batteries en vue d'un traitement supplémentaire.
3. Les batteries trop déchargées qui ne peuvent plus être rechargées doivent être mises au rebut.

3. Pour commencer

3.1 Détails du produit

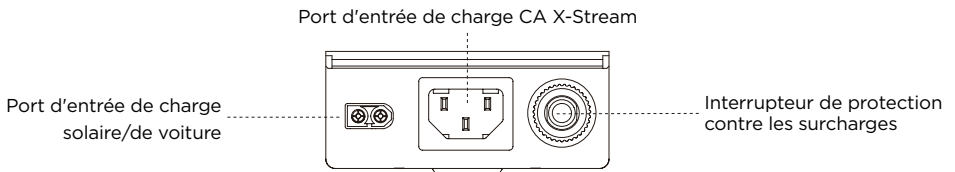
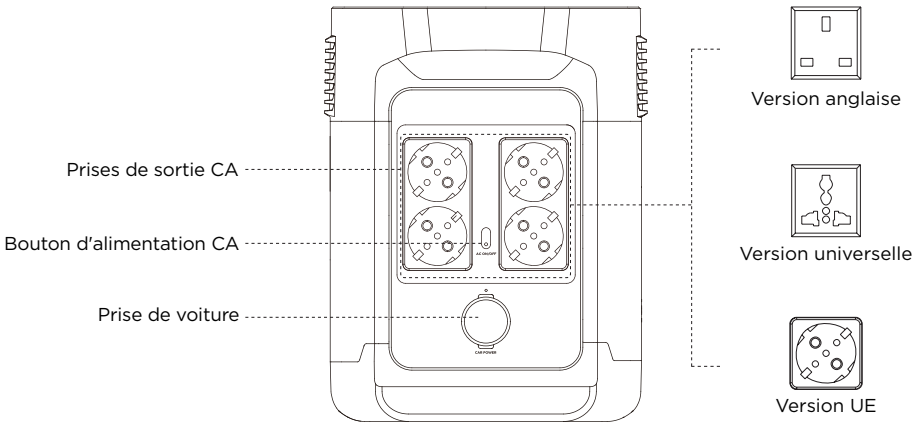
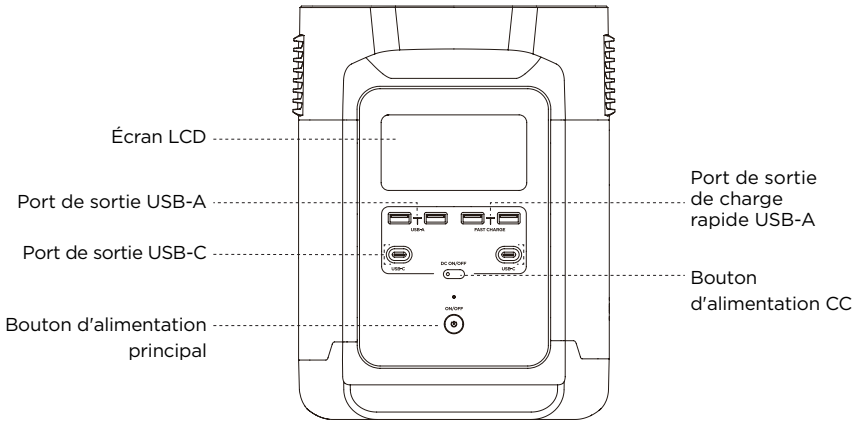

3.2 Écran LCD

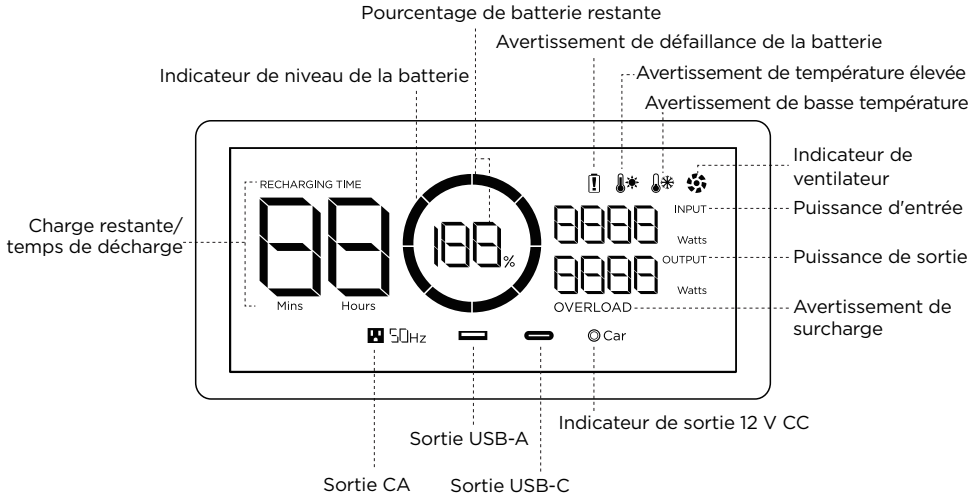

Indicateur de niveau de la batterie : l'indicateur se remplit de façon répétée pendant la charge. Si le produit est chargé à 0 %, l'indicateur clignote pour vous avertir.

* Reportez-vous à la section 5 pour en savoir plus sur les étapes de dépannage.

3.3 Utilisation générale du produit

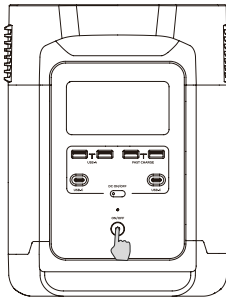

Pression brève sur ce bouton pour allumer le produit

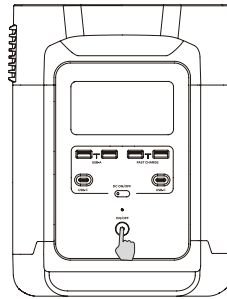

Pression longue sur ce bouton pour éteindre le produit

Produit allumé, produit éteint, écran LCD allumé

Appuyez brièvement sur le bouton d'alimentation principal pour mettre le produit sous tension ; l'écran LCD s'allume et l'icône de l'indicateur de niveau de la batterie s'affiche.

Le produit passe en mode veille au bout de 5 minutes d'inactivité ; l'écran LCD s'éteint automatiquement. Lorsque le produit détecte un changement de charge ou une opération, l'écran LCD s'allume automatiquement. Pour allumer ou éteindre l'écran LCD, appuyez brièvement sur le bouton d'alimentation principal.

Pour mettre le produit hors tension, appuyez longuement sur le bouton d'alimentation principal. La durée de veille par défaut du produit est de 30 minutes. Si les autres boutons d'alimentation sont désactivés et si aucune autre source de charge n'est accessible pendant 30 minutes, le produit s'arrête automatiquement.

Port de sortie CC

Lorsque le bouton d'alimentation principal est activé, appuyez brièvement sur le bouton d'alimentation CC pour utiliser le port de sortie CC. Appuyez de nouveau brièvement sur le bouton d'alimentation CC pour le désactiver.

Si le bouton d'alimentation CC est activé, le produit ne s'éteint pas automatiquement.

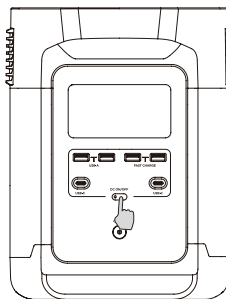

Appuyez brièvement sur le bouton d'alimentation CC

Port de sortie AC

Lorsque le bouton d'alimentation principal est activé, appuyez brièvement sur le bouton d'alimentation CA pour utiliser les ports de sortie CA. Appuyez de nouveau brièvement sur le bouton d'alimentation AC pour le désactiver.

La durée de veille par défaut du port de sortie CA est de 12 heures. En l'absence de toute charge pendant 12 heures, le bouton d'alimentation CA s'éteint automatiquement.

Pour économiser l'énergie, éteignez le bouton d'alimentation CA lorsque vous n'utilisez pas le produit.

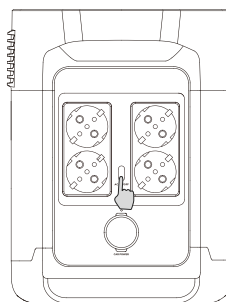

Appuyez brièvement sur le bouton d'alimentation CA

3.4 Charge sur secteur (CA)

La technologie de charge rapide X-Stream d'EcoFlow est spécialement conçue pour la charge sur secteur (CA), offrant 1 200 W de puissance d'entrée maximale. Dans des situations inhabituelles où le courant alternatif d'entrée dépasse 20 A, le port d'entrée de charge X-Stream déclenche une fonction d'autoprotection et l'interrupteur de protection contre les surcharges du produit se déclenche automatiquement. Après avoir vérifié qu'il n'y a pas de défaillance du produit, vous pouvez appuyer sur l'interrupteur de protection contre les surcharges pour reprendre la charge.

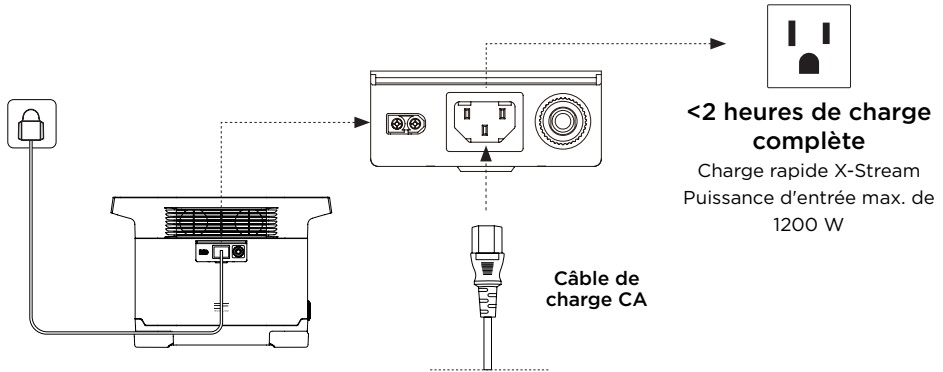

3.5 Charge solaire

Pour recharger le produit, l'utilisateur peut connecter des panneaux solaires en série comme indiqué sur le schéma. Le produit prend en charge une alimentation de 10 à 65 V CC, une intensité maximale de 10 A et une puissance de charge maximale de 400 W.

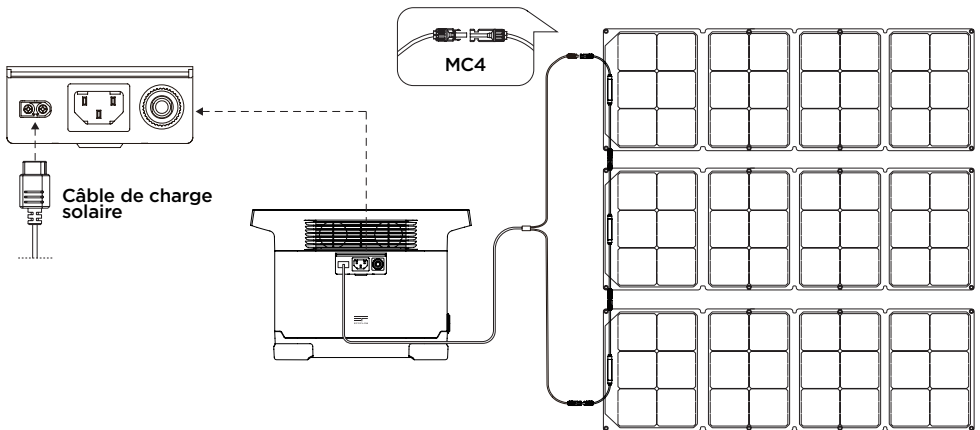

Lorsque vous utilisez un panneau solaire Ecoflow pour charger le produit, veuillez suivre les instructions fournies avec le panneau solaire. Avant de connecter ce dernier, assurez-vous que sa tension de sortie est de 65 V maximum pour éviter d'endommager le produit.

Le raccordement en série des panneaux solaires fait que la tension s'additionne, mais l'intensité reste la même. À l'inverse, lorsque les panneaux solaires sont raccordés en parallèle, l'intensité des panneaux augmente et la tension reste la même. L'utilisateur peut choisir le mode de charge solaire en fonction de la plage de tension d'entrée solaire de la centrale électrique en charge.

Avec le raccordement en parallèle, les utilisateurs peuvent connecter jusqu'à 2 ensembles de panneaux solaires en parallèle, comme indiqué sur l'image, pour recharger le produit. Vous pouvez répartir vos panneaux solaires en ensembles, puis connecter chaque ensemble de panneaux solaires en série pour ensuite raccorder tous les ensembles de panneaux solaires en parallèle. Le câble de connexion en parallèle est un accessoire en option et doit être acheté séparément.

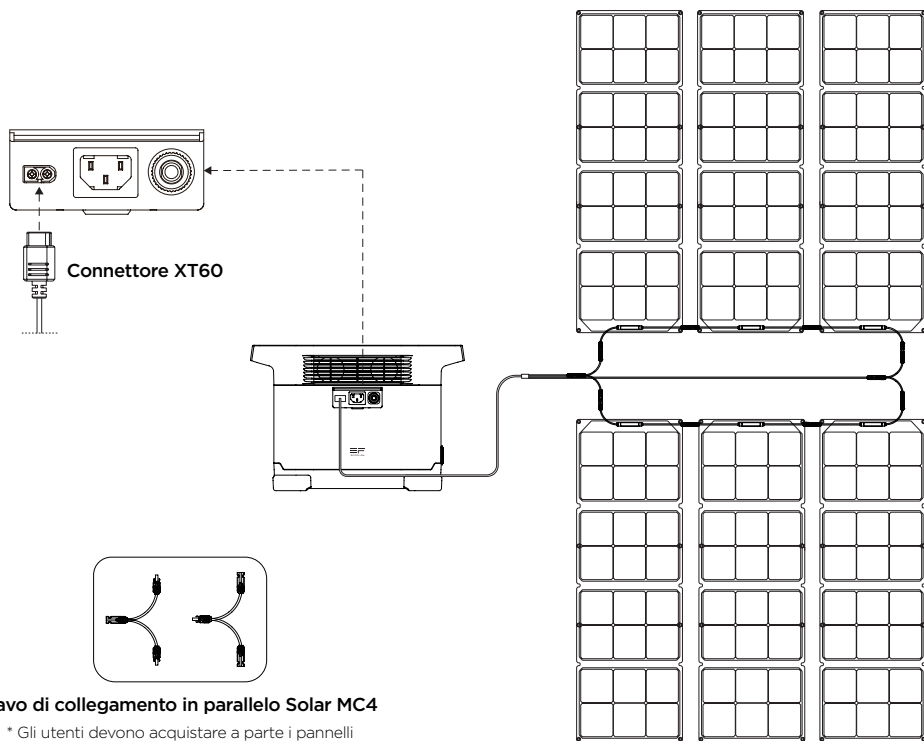

Cavo di collegamento in parallelo Solar MC4

* Gli utenti devono acquistare a parte i pannelli solari e i relativi accessori per il collegamento in parallelo.

Panneaux Solaires-21.6V X6

3.6 Charge en voiture

L'utilisateur peut recharger le produit via le port d'entrée de charge de voiture. Le produit gère les chargeurs de voiture 12 V/24 V et une intensité de charge par défaut de 8 A.

Utilisez le chargeur de voiture après avoir démarré la voiture afin d'éviter tout problème de démarrage dû à un niveau de batterie insuffisant. Assurez-vous également que le port d'entrée du chargeur de voiture et le câble de charge sont en bon état. EcoFlow ne peut être tenu responsable des pertes ou dommages causés par le non-respect des instructions.

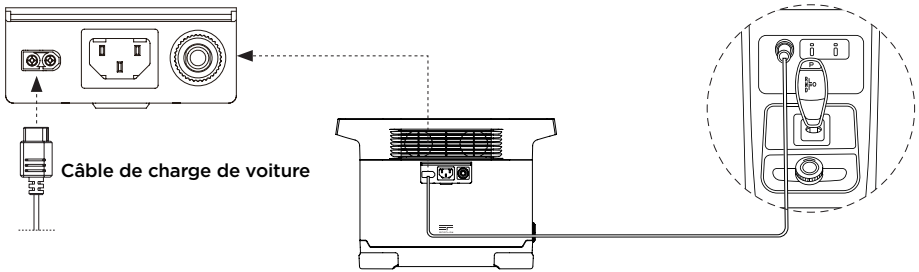

3.7 Alimentation électrique d'urgence (EPS)

Le produit prend en charge l'alimentation électrique d'urgence (EPS). Lorsque vous branchez le réseau électrique au port d'entrée CA du produit via un câble de charge CA, vous pouvez alimenter les appareils électriques via les prises de sortie CA (l'alimentation CA provient alors du réseau, et non de la station d'alimentation). En cas de panne de courant soudaine, le produit peut automatiquement passer en mode d'alimentation sur batterie dans les 30 ms. Comme il s'agit d'une fonction de base d'ASI, cette fonction ne prend pas en charge la commutation 0 ms. Ne branchez pas le produit sur un appareil nécessitant une commutation 0 ms, tel qu'un serveur de données ou un poste de travail. Testez et vérifiez la compatibilité avant d'utiliser le produit. Nous vous recommandons de ne charger qu'un seul appareil à la fois et de ne pas en utiliser plusieurs en même temps pour éviter la protection contre les surcharges. EcoFlow ne peut être tenu responsable de toute défaillance de l'appareil ou de toute perte de données causée par le non-respect des instructions.

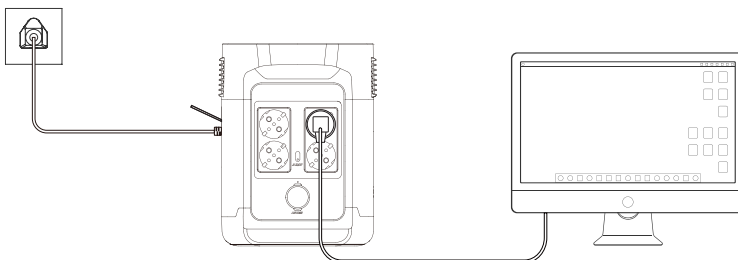

4. Foire aux questions

1. Quelle batterie le produit utilise-t-il ?

Il utilise une batterie lithium-ion de haute qualité.

2. Quels appareils le port de sortie CA du produit peut-il alimenter ?

Avec une puissance nominale de 1 800 W et une puissance de pointe de 3 300W, le port de sortie CA du produit peut alimenter la plupart des appareils ménagers. Avant toute utilisation, nous vous recommandons de vérifier la puissance des appareils et de vous assurer que la somme des puissances de tous les appareils en charge est inférieure à la puissance nominale.

3. Pendant combien de temps le produit me permet-il de charger mes appareils ?

Le temps de charge est indiqué sur l'écran LCD du produit. Cette information peut être utilisée pour estimer le temps de charge de la plupart des appareils présentant une consommation d'énergie stable.

4. Comment savoir si le produit est en cours de charge ?

Lorsque le produit est en charge, le temps de charge restant s'affiche sur l'écran LCD. Pendant ce temps, l'icône de l'indicateur de charge commence à tourner avec le pourcentage de batterie restant et la puissance d'entrée s'affiche sur la droite du cercle.

5. Comment nettoyer le produit ?

Essayez-le délicatement à l'aide d'un chiffon sec, doux et propre ou d'une serviette en papier.





















6. Comment stocker le produit ?

Avant de stocker le produit, commencez par l'éteindre. Stockez-le ensuite dans un endroit sec, aéré et à température ambiante. Ne le placez pas à proximité de sources d'eau. En cas de stockage à long terme, déchargez la batterie à 30 % et rechargez-la à 60 % tous les trois mois afin de prolonger sa durée de vie.

7. Puis-je transporter le produit en avion ?

Non.

5. Dépannage

Témoin		Problème	Solution
	OVERLOAD Les icônes clignotent conjointement	Protection contre les surcharges USB-A	Retirez l'appareil électrique connecté au port USB-A afin que le produit reprenne son fonctionnement normal.
	OVERLOAD Les icônes clignotent conjointement	Protection contre les surcharges USB-C	Retirez l'appareil électrique connecté au port USB-C afin que le produit reprenne son fonctionnement normal.
 	Les icônes clignotent conjointement	Surcharge du produit	Une fois refroidi, le produit reprend automatiquement son fonctionnement normal.
RECHARGING TIME  	Les icônes clignotent conjointement	Protection contre la charge à température élevée	La charge peut reprendre automatiquement une fois que la batterie a refroidi.
 	Les icônes clignotent conjointement	Protection contre la décharge à température élevée	L'alimentation peut être rétablie automatiquement une fois que la batterie a refroidi.
RECHARGING TIME  	Les icônes clignotent conjointement	Protection contre la charge à basse température	La charge peut reprendre automatiquement lorsque la température de la batterie dépasse 41 °F (5 °C).
 	Les icônes clignotent conjointement	Protection contre la décharge à basse température	L'alimentation peut être rétablie automatiquement lorsque la température de la batterie dépasse 10 °F (-12 °C).
 50Hz OVERLOAD	Les icônes clignotent conjointement	Protection contre les surcharges de sortie CA	Retirez l'appareil surchargé et redémarrez le produit afin que le produit reprenne automatiquement son fonctionnement normal. Les appareils électriques doivent être utilisés à la puissance nominale. (Reportez-vous aux instructions relatives à X-Boost pour obtenir plus de détails sur les limitations de puissance).
 50Hz 	Les icônes clignotent conjointement	Protection contre les températures élevées CA	Vérifiez si l'entrée et la sortie du ventilateur sont obstruées. Dans le cas contraire, le fonctionnement normal reprendra automatiquement lorsque la température du produit aura baissé.
 50Hz 	Les icônes clignotent simultanément	Protection contre les basses températures CA	Le fonctionnement normal reprend automatiquement une fois le produit utilisé à des températures ambiantes optimales.
	L'icône clignote	Blocage du ventilateur	Vérifiez si le ventilateur est obstrué par des corps étrangers.
Ⓢ Car OVERLOAD	Les icônes clignotent conjointement	Protection contre les surcharges du chargeur de voiture	Le produit reprend automatiquement son fonctionnement normal une fois que l'appareil connecté au chargeur de voiture est retiré.
Ⓢ Car 	Les icônes clignotent conjointement	Protection contre les températures élevées du chargeur de voiture	Une fois refroidi, le produit reprend automatiquement son fonctionnement normal.
	L'icône reste allumée	Défaillance de la batterie	Contactez le service client EcoFlow

Si l'invite d'alarme s'affiche sur l'écran LCD du produit pendant l'utilisation et ne disparaît pas suite au redémarrage, cessez immédiatement de l'utiliser (n'essayez pas de le charger ou de le décharger).

Si vous avez besoin d'aide, veuillez contacter le service client EcoFlow.

6. Contenu de la boîte

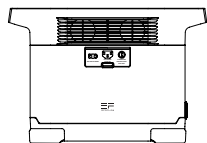

DELTA

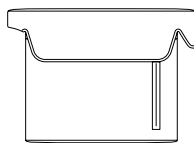

Sac DELTA

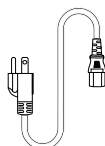

Câble de charge CA

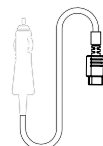

Câble de charge de
voiture

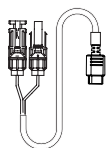

Câble de charge solaire

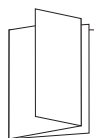

Manuel d'utilisation et
carte de garantie

7. Stockage et entretien

1. Utilisez ou stockez le produit à une température comprise entre 68 °F et 86 °F (20 °C et 30 °C), à l'écart de toute source d'eau, de toute source de chaleur et de tout objet métallique.
2. En cas de stockage à long terme, déchargez la batterie à 30 % et rechargez-la à 60 % tous les trois mois.
3. Pour des raisons de sécurité, ne stockez pas le produit à une température supérieure à 113 °F (45 °C) ou inférieure à 14 °F (-10 °C) pendant une longue période.
4. Lorsque vous avez terminé d'utiliser le produit, si le pourcentage de batterie restant est inférieur à 1 %, rechargez la batterie à 60 % avant de stocker le produit. Si le produit n'est pas utilisé pendant une longue période et si le niveau de batterie est très faible, l'élément de batterie peut être endommagé de manière irréversible et la durée de vie du produit peut être réduite.
5. Si le produit n'a pas été utilisé pendant trop longtemps et si le niveau de batterie est très faible, il passe en mode veille profonde. Dans ce cas, chargez le produit avant de l'utiliser à nouveau.

ECOFLOW

EcoFlow DELTA | Manuale utente

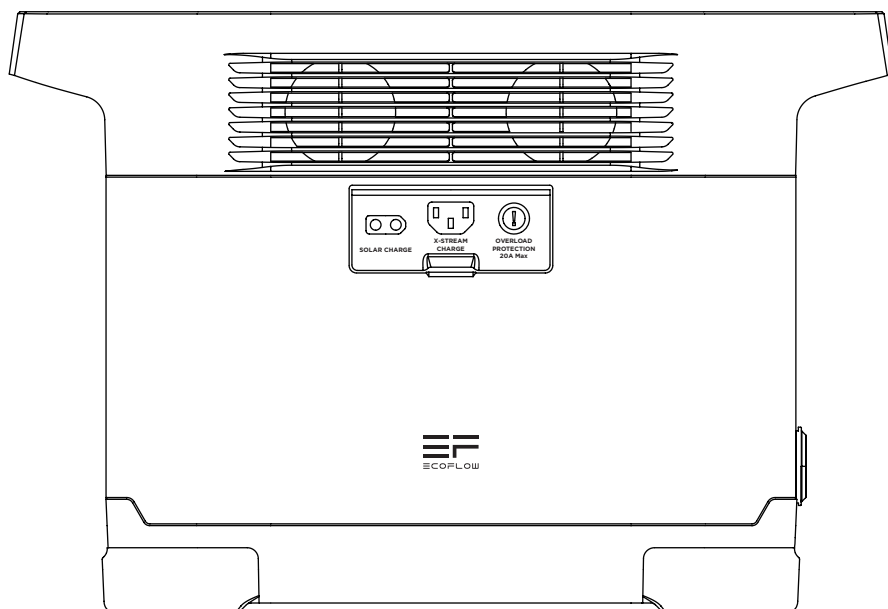

DICHIARAZIONE DI NON RESPONSABILITÀ

Leggere attentamente tutti i suggerimenti sulla sicurezza, i messaggi di avviso, i termini di utilizzo e le dichiarazioni di non responsabilità. Prima dell'uso, fare riferimento ai termini di utilizzo e alla dichiarazione di non responsabilità all'indirizzo <https://ecoflow.com/pages/terms-of-use> e agli adesivi sul prodotto. Gli utenti si assumono la piena responsabilità di tutti gli usi e le operazioni. Familiarizzare con le normative in vigore nella propria zona. L'utente è l'unico responsabile della conoscenza di tutte le normative pertinenti e dell'uso conforme dei prodotti EcoFlow.

CONTENUTO







1. Specifiche	1
2. Istruzioni per la sicurezza	
2.1 Uso	2
2.2 Guida allo smaltimento	2
3. Guida introduttiva	
3.1 Dettagli sul prodotto	3
3.2 Schermo LCD	4
3.3 Uso generale del prodotto	4
3.4 Ricarica CA	6
3.5 Ricarica solare	6
3.6 Ricarica in auto	8
3.7 Alimentatore di emergenza (EPS)	8
4. Domande frequenti	9
5. Risoluzione dei problemi	10
6. Contenuto della confezione	11
7. Conservazione e manutenzione	11

1. Specifiche

Informazioni generali

Peso netto	Circa 30,9 libbre (14 kg)
Dimensioni	15,7 x 8,3 x 10,6 pollici (39,9x 21,1 x 26,9 cm)
Capacità	1260 Wh 50,4 V 
Certificazione	CE WEEE CTP KC RCM

Porte di uscita

CA (x4)	Onda sinusoidale pura, 1800 W in totale (sovratensione 3300 W), 230 V~ 50Hz
USB-A (x2)	5 V  2,4 A, 12 W max., per porta
USB-A per ricarica rapida (x2)	5 V  2,4 A 9 V  2 A 12 V  1,5 A 18 W max., per porta
USB-C (x2)	5/9/12/15/20 V  3 A, 60 W max., per porta
Caricabatterie per auto	13,6 V  8 A, 108,8 W max.

Porte di ingresso

Ricarica CA	Ricarica rapida X-Stream 1200 W max.
Tensione di ingresso CA	220-240 V-50 Hz/60 Hz
Caricabatterie solare	10-65 V  10 A, 400 W max.
Caricabatterie per auto	Supporta una batteria da 12 V/24 V, 8 A

Informazioni sulla batteria

Chimica cella	NCM
Ciclo di vita	800 cicli con una capacità superiore all'80%
Protezione	Protezione da sovratensione, protezione dai sovraccarichi, protezione dalle sovratemperature, protezione dai cortocircuiti, protezione da basse temperature, protezione da bassa tensione, protezione da sovracorrente

Temperatura ambiente di esercizio

Temperatura di esercizio ottimale	Da 68°F a 86°F (da 20°C a 30°C)
Temperatura di scarica	Da -4°F a 113°F (da -20°C a 45°C)
Temperatura di carica	Da 32°F a 113°F (da 0°C a 45°C)
Temperatura di conservazione	Da -4°F a 113°F (da -20°C a 45 °C) (ottimale: da 68°F a 86°F (da 20°C a 30°C))

* La possibilità di caricare o scaricare il prodotto dipende dalla temperatura effettiva della batteria.

2. Istruzioni per la sicurezza

2.1 Uso

1. Non utilizzare il prodotto in prossimità di fonti di calore, ad esempio fonti di incendio o forni di riscaldamento.
2. Evitare il contatto con i liquidi. Non immergere il prodotto in acqua o bagnarlo. Non utilizzare il prodotto in ambienti umidi o in presenza di pioggia.
3. Non utilizzare il prodotto in ambienti con forti campi elettromagnetici statici.
4. Non smontare il prodotto in alcun modo né perforarlo con oggetti appuntiti.
5. Evitare di utilizzare fili o altri oggetti metallici che potrebbero causare un cortocircuito.
6. Non utilizzare componenti o accessori non autorizzati. In caso sia necessario sostituire un componente o un accessorio, verificare le istruzioni pertinenti sui canali ufficiali di EcoFlow.
7. Quando si utilizza il prodotto, attenersi rigorosamente alla temperatura dell'ambiente di esercizio specificata nel presente manuale dell'utente. Se la temperatura è troppo alta, può provocare incendi o esplosioni; se la temperatura è troppo bassa, le prestazioni del prodotto potrebbero essere notevolmente ridotte o il prodotto potrebbe smettere di funzionare.
8. Non impilare oggetti pesanti sul prodotto.
9. Non bloccare forzatamente la ventola durante l'uso né collocare il prodotto in un'area non ventilata o polverosa.
10. Evitare urti, cadute o forti vibrazioni durante l'uso del prodotto. In caso di impatto esterno grave, spegnere immediatamente l'alimentatore e interrompere l'uso del prodotto. Assicurarsi che il prodotto sia ben fissato durante il trasporto per evitare vibrazioni e impatti.
11. In caso di caduta accidentale del prodotto in acqua durante l'uso, collocarlo in un'area all'aperto e sicura e tenersi a debita distanza finché non è completamente asciutto. Una volta asciutto, il prodotto non deve essere riutilizzato e deve essere adeguatamente smaltito secondo quanto riportato più avanti nella Sezione 2.2. Se il prodotto dovesse prendere fuoco, si consiglia di utilizzare gli estintori nel seguente ordine: acqua o acqua nebulizzata, sabbia, coperta antincendio, polvere secca e infine un estintore ad anidride carbonica.
12. Utilizzare un panno asciutto per rimuovere lo sporco dalle porte del prodotto.
13. Appoggiare il prodotto su una superficie piana per evitare che si danneggi in seguito a ribaltamento. Se il prodotto si capovolge e viene gravemente danneggiato, spegnerlo immediatamente, collocare la batteria in un'area aperta, tenerla lontana da materiali combustibili e persone e smaltirla in conformità alle leggi e alle normative locali.
14. Assicurarsi che il prodotto sia tenuto fuori dalla portata di bambini e animali domestici.

2.2 Guida allo smaltimento

1. Se le condizioni lo consentono, assicurarsi che la batteria sia completamente scarica prima di smaltirla negli appositi contenitori per riciclaggio. Il prodotto contiene batterie con sostanze chimiche potenzialmente pericolose, pertanto è severamente vietato lo smaltimento nei normali cassonetti dei rifiuti. Per ulteriori informazioni, attenersi alle leggi e alle normative locali in materia di riciclaggio e smaltimento delle batterie.
2. Se la batteria non può essere completamente scaricata a causa di un guasto del prodotto, non smaltirla direttamente nel contenitore per riciclaggio. In tal caso, è necessario contattare un'azienda specializzata nel riciclaggio delle batterie per ulteriore trattamento.
3. Smaltire le batterie eccessivamente scariche che non possono essere ricaricate.

3. Guida introduttiva

3.1 Dettagli sul prodotto

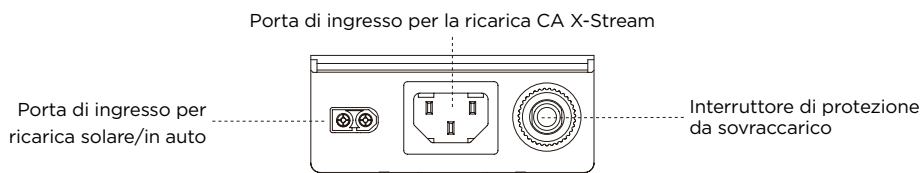
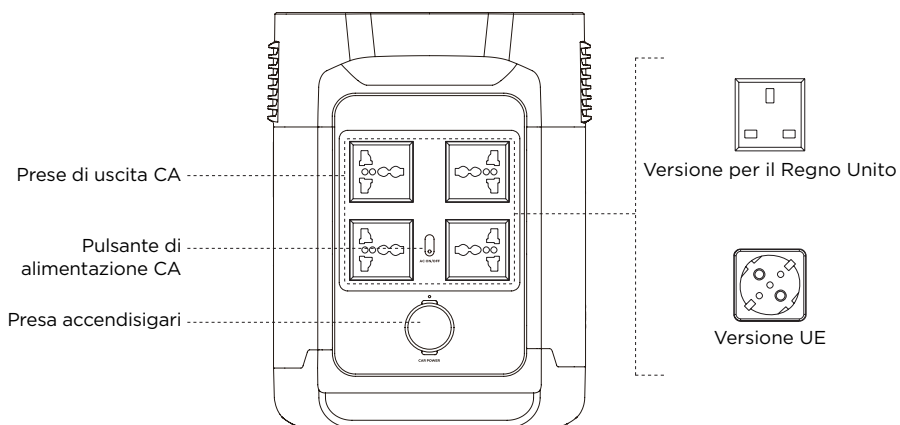
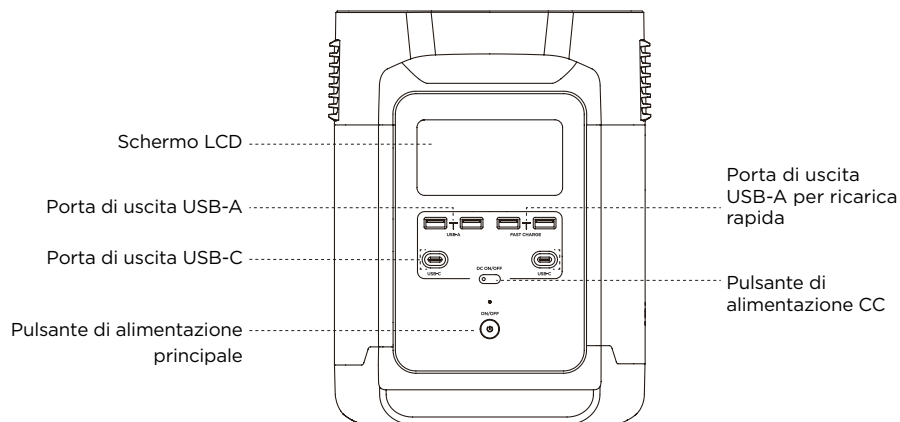

3.2 Schermo LCD

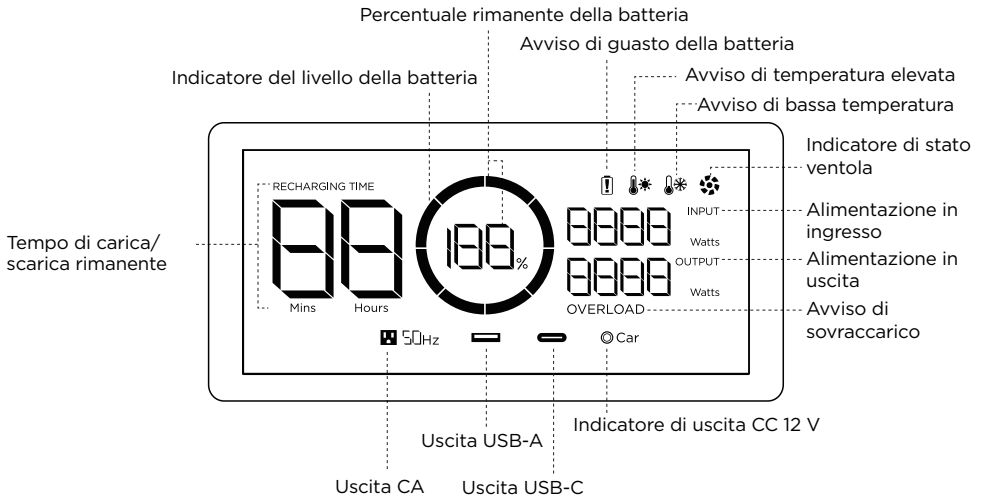

Indicatore del livello della batteria: l'indicatore si riempie ripetutamente durante la carica. Se il prodotto è allo 0% di carica, l'indicatore lampeggia per avvisare l'utente.

* Consultare la Sezione 5 per ulteriori procedure di risoluzione dei problemi.

3.3 Uso generale del prodotto

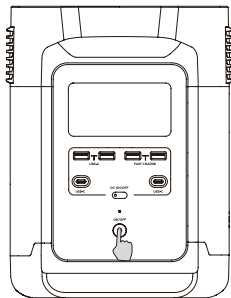

Premere brevemente per accendere

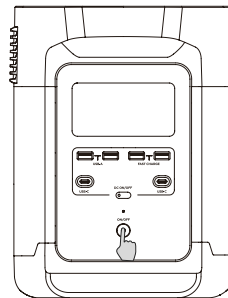

Premere a lungo per spegnere

Prodotto acceso, prodotto spento, schermo LCD acceso

Premere brevemente il pulsante di alimentazione principale per attivare il prodotto; lo schermo LCD si accende e viene visualizzata l'icona dell'indicatore di livello della batteria.

Il prodotto entra in modalità di sospensione dopo 5 minuti di inattività; lo schermo LCD si spegne automaticamente. Quando il prodotto rileva un cambiamento di carico o di operazione, lo schermo LCD si accende automaticamente. Per accendere o spegnere lo schermo LCD, premere brevemente il pulsante di alimentazione principale.

Per spegnere il prodotto, tenere premuto il pulsante di alimentazione principale.

Il tempo di stand-by predefinito del prodotto è 30 minuti. Con gli altri pulsanti di alimentazione spenti e senza altri accessi al carico per 30 minuti, il prodotto si spegne automaticamente.

Porta di uscita CC

Con il pulsante di alimentazione principale acceso, premere brevemente il pulsante di alimentazione CC per utilizzare la porta di uscita CC. Premere di nuovo brevemente il pulsante di alimentazione CC per spegnerlo.

Se il pulsante di alimentazione CC è acceso, il prodotto non si spegne automaticamente.

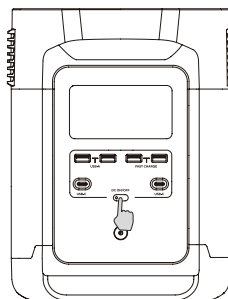

Premere brevemente il pulsante di alimentazione CC

Porta di uscita CA

Con il pulsante di alimentazione principale acceso, premere brevemente il pulsante di alimentazione CA per utilizzare le porte di uscita CA. Premere di nuovo brevemente il pulsante di alimentazione CA per spegnerlo.

Il tempo di stand-by predefinito della porta di uscita CA è 12 ore. In assenza di accessi al carico per 12 ore, il pulsante di alimentazione CA si spegne automaticamente.

Spegnerlo il pulsante di alimentazione CA quando non è in uso per risparmiare energia.

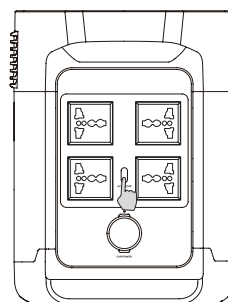

Premere brevemente il pulsante di alimentazione CA

3.4 Ricarica CA

La tecnologia di ricarica rapida X-Stream di Ecoflow è studiata appositamente per la ricarica CA e offre una potenza massima in ingresso di 1200 W. In caso di situazioni insolite in cui la corrente di ingresso CA rimane al di sopra di 20 A, la porta di ingresso di ricarica X-Stream avvia una funzione di protezione automatica e l'interruttore di protezione da sovraccarico sul prodotto si apre automaticamente. Una volta verificata l'assenza di guasti al prodotto, è possibile premere l'interruttore di protezione da sovraccarico per riprendere la carica.

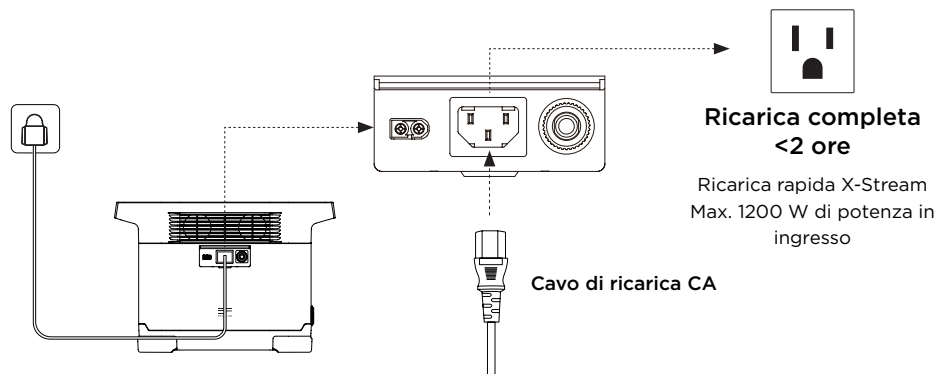

3.5 Ricarica solare

Per ricaricare il prodotto gli utenti possono collegare i pannelli solari in serie come mostrato in figura. Il prodotto supporta un ingresso CC da 10-65 V, una corrente massima di 10 A e una potenza di ricarica massima di 400 W.

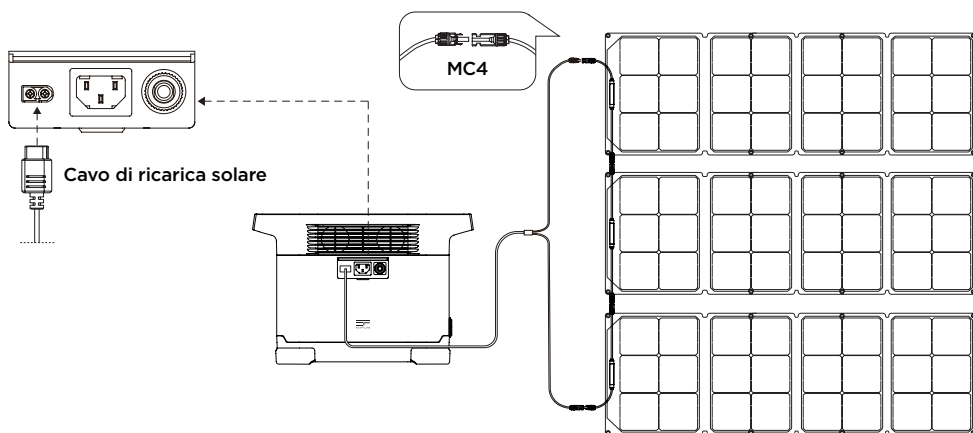

Quando si utilizza un pannello solare Ecoflow per caricare il prodotto, attenersi alle istruzioni fornite con il pannello solare. Prima di collegare il pannello solare, assicurarsi che la tensione di uscita del pannello solare non sia superiore a 65 V per evitare danni al prodotto.

Il cablaggio dei pannelli solari in serie aggiunge tensione, ma l'ampereaggio rimane lo stesso. Al contrario, quando i pannelli solari sono collegati in parallelo, l'ampereaggio dei pannelli aumenta e la tensione rimane la stessa. L'utente può scegliere la modalità di carica solare in base alla gamma di tensione di ingresso solare della centrale elettrica caricata.

Se si sceglie il collegamento in parallelo, gli utenti possono collegare fino a 2 gruppi di pannelli solari in parallelo, come mostrato nella figura, per ricaricare il prodotto. È possibile dividere i pannelli solari in gruppi, quindi collegare ogni gruppo di pannelli solari in serie e quindi disporre tutti i gruppi di pannelli solari in parallelo. Il cavo di collegamento parallelo è un accessorio opzionale e deve essere acquistato separatamente.

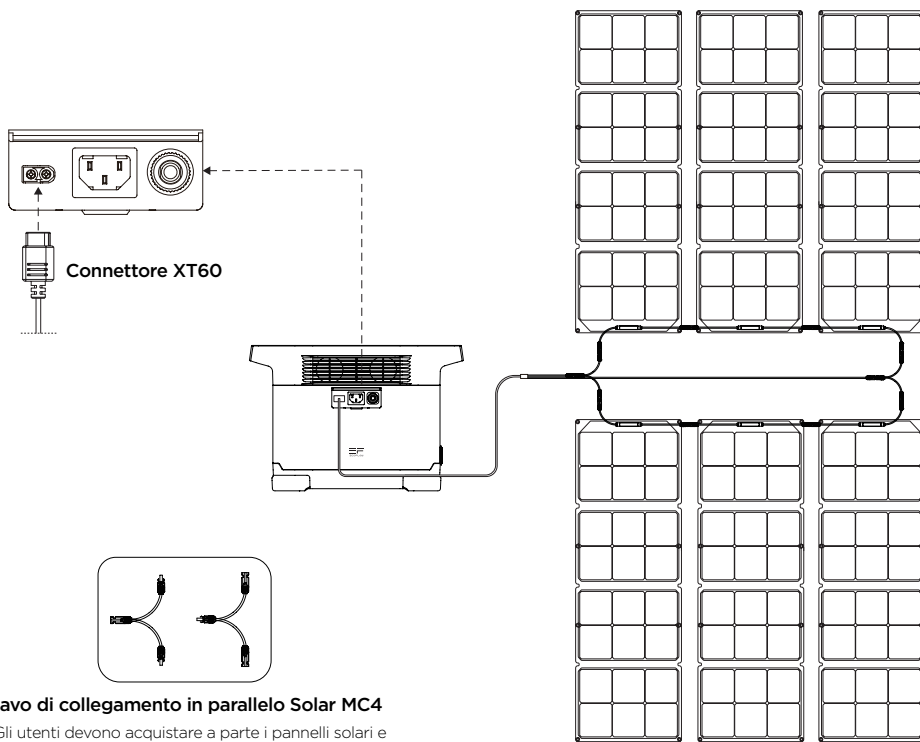

Pannelli Solari-21.6V X6

Cavo di collegamento in parallelo Solar MC4

* Gli utenti devono acquistare a parte i pannelli solari e i relativi accessori per il collegamento in parallelo.

3.6 Ricarica in auto

Gli utenti possono ricaricare il prodotto tramite la porta di ingresso per la ricarica in auto. Supporta cariche per auto da 12 V/24 V e una corrente di carica predefinita di 8 A.

Utilizzare il caricabatterie per auto solo dopo aver messo in moto l'auto per evitare il rischio di mancato avvio dovuto a uno stato di carica insufficiente della batteria. Inoltre, assicurarsi che la porta di ingresso per la ricarica in auto e il cavo di ricarica per auto siano in buone condizioni. EcoFlow non si assume alcuna responsabilità per eventuali perdite o danni causati dal mancato rispetto delle istruzioni.

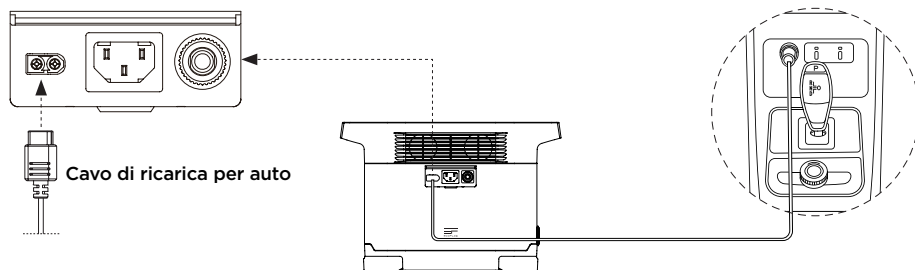

3.7 Alimentatore di emergenza (EPS)

Il prodotto supporta l'EPS. Quando si collega l'alimentazione di rete alla porta di ingresso CA del prodotto tramite un cavo di ricarica CA, è possibile alimentare i dispositivi elettrici attraverso le prese di uscita CA (in questo caso l'alimentazione CA proviene dalla rete e non dalla centrale elettrica). In caso di blackout improvviso, il prodotto può passare automaticamente alla modalità di alimentazione a batteria entro 30 ms. Come funzione UPS di base, questa funzione non supporta la commutazione a 0 ms. Non collegare il prodotto a dispositivi che richiedono UPS con un tempo di commutazione di 0 ms, come ad esempio server dati e workstation. Verificare e confermare la compatibilità prima di utilizzare il prodotto. Si consiglia di ricaricare un solo dispositivo alla volta e di non utilizzare più dispositivi contemporaneamente per evitare la protezione da sovraccarico. EcoFlow non si assume alcuna responsabilità per eventuali guasti ai dispositivi o perdite di dati causati dal mancato rispetto delle istruzioni.

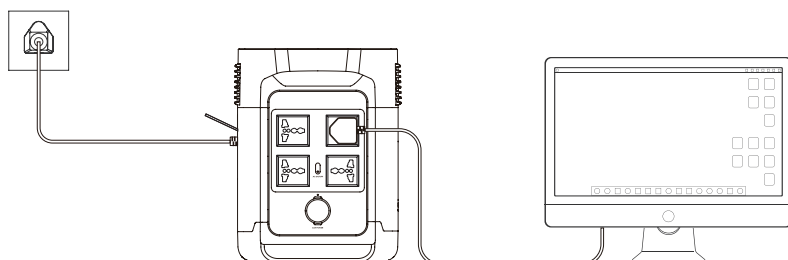

4. Domande frequenti

1. Quale batteria utilizza il prodotto?

Utilizza una batteria agli ioni di litio di alta qualità.

2. Quali dispositivi possono essere alimentati dalla porta di uscita CA del prodotto?

Con una potenza nominale di 1800 W e una potenza di picco di 3300 W, la porta di uscita CA del prodotto è in grado di alimentare la maggior parte degli elettrodomestici. Prima di utilizzarla, si consiglia di verificare la potenza degli apparecchi e di assicurarsi che la potenza totale di tutti gli apparecchi caricati sia inferiore alla potenza nominale.

3. Per quanto tempo il prodotto può caricare i dispositivi?

Il tempo di carica viene visualizzato sullo schermo LCD del prodotto e può essere utilizzato per stimare il tempo di carica della maggior parte degli apparecchi con un consumo energetico costante.

4. Come è possibile sapere se il prodotto è in carica?

Durante la carica, il tempo rimanente viene visualizzato sullo schermo LCD. Nel frattempo, l'icona dell'indicatore di carica inizia a ruotare con la percentuale di batteria rimanente e l'alimentazione in ingresso viene visualizzata a destra del cerchio.

5. Come pulire il prodotto?

Strofinare delicatamente con un panno asciutto, morbido e pulito o con un panno di carta.

6. Come conservare il prodotto?

Prima di riporre il prodotto, spegnerlo e collocarlo quindi in un luogo asciutto e ventilato a temperatura ambiente. Non posizionarlo vicino a fonti d'acqua. Per lunghi periodi di stoccaggio, scaricare la batteria al 30% e ricaricarla al 60% ogni tre mesi per prolungarne la durata.

7. Posso portare il prodotto su un aereo?

No.

5. Risoluzione dei problemi

Indicatore	Problema	Soluzione
OVERLOAD Le icone lampeggiano insieme	Protezione da sovraccarico USB-A	Ripristinare il normale funzionamento rimuovendo il dispositivo elettrico collegato alla porta USB-A.
OVERLOAD Le icone lampeggiano insieme	Protezione da sovraccarico USB-C	Ripristinare il normale funzionamento rimuovendo il dispositivo elettrico collegato alla porta USB-C.
Le icone lampeggiano insieme	Sovraccarico del prodotto	Una volta che il prodotto si è raffreddato, riprende automaticamente il normale funzionamento.
RECHARGING TIME Le icone lampeggiano insieme	Protezione carica ad alta temperatura	La carica può essere ripresa automaticamente dopo il raffreddamento della batteria.
Le icone lampeggiano insieme	Protezione scarica ad alta temperatura	L'alimentazione può essere ripristinata automaticamente dopo il raffreddamento della batteria.
RECHARGING TIME Le icone lampeggiano insieme	Protezione carica a bassa temperatura	La carica può essere ripresa automaticamente quando la temperatura della batteria supera i 41°F (5°C).
Le icone lampeggiano insieme	Protezione scarica a bassa temperatura	L'alimentazione può essere ripristinata automaticamente quando la temperatura della batteria supera i 10°F (-12,2°C).
50Hz OVERLOAD Le icone lampeggiano insieme	Protezione da sovraccarico uscita CA	Il funzionamento normale verrà ripristinato automaticamente una volta rimosso il dispositivo sovraccaricato e riavviato il prodotto. Gli apparecchi elettrici devono essere utilizzati entro la potenza nominale. (Fare riferimento alle istruzioni X-Boost per ulteriori dettagli sulle limitazioni di potenza).
50Hz Le icone lampeggiano insieme	Protezione dalle alte temperature CA	Verificare se l'ingresso e l'uscita della ventola sono ostruiti; in caso contrario, il funzionamento normale verrà ripristinato automaticamente una volta che la temperatura del prodotto è scesa.
50Hz Le icone lampeggiano insieme	Protezione dalle basse temperature CA	Il funzionamento normale verrà ripristinato automaticamente una volta che il prodotto viene utilizzato a temperature ambiente ottimali.
L'icona lampeggia	Ostruzione della ventola	Verificare se la ventola è ostruita da corpi estranei.
©Car OVERLOAD Le icone lampeggiano insieme	Protezione da sovraccarico del caricabatterie per auto	Il prodotto riprenderà a funzionare normalmente una volta rimosso il dispositivo collegato al caricabatterie per auto.
©Car Le icone lampeggiano insieme	Protezione dalle alte temperature del caricabatterie per auto	Una volta che il prodotto si è raffreddato, riprende automaticamente il normale funzionamento.
L'icona rimane accesa	Guasto della batteria	Contattare il servizio clienti EcoFlow

Se la richiesta di allarme viene visualizzata sullo schermo LCD del prodotto durante l'uso e non scompare dopo un riavvio, interromperne immediatamente l'utilizzo (non tentare di caricarlo o scaricarlo).

Se è necessaria ulteriore assistenza, contattare il servizio clienti EcoFlow.

6. Contenuto della confezione

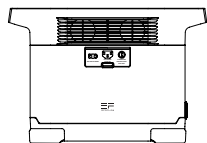

DELTA

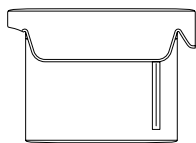

Borsa DELTA

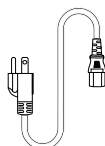

Cavo di ricarica CA

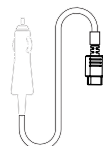

Cavo di ricarica per auto

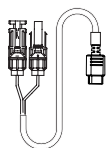

Cavo di ricarica solare

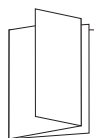

Manuale utente e scheda di garanzia

7. Conservazione e manutenzione

1. Utilizzare o conservare il prodotto a una temperatura ambiente compresa tra 68°F (20°C) e 86°F (30°C), lontano da acqua, calore, e altri oggetti metallici.
2. Per una conservazione a lungo termine, scaricare la batteria al 30% e ricaricarla al 60% ogni tre mesi.
3. Per motivi di sicurezza, non conservare il prodotto a una temperatura ambiente superiore a 113°F (45°C) o inferiore a 14°F (-10°C) per un lungo periodo di tempo.
4. Se la batteria rimanente è inferiore all'1% dopo aver terminato di utilizzare il prodotto, ricaricarla al 60% prima di riporla. Se il prodotto viene lasciato inattivo per un lungo periodo di tempo con una batteria molto scarica, è possibile che la cella della batteria subisca danni irreversibili e la durata del prodotto venga ridotta.
5. Se il prodotto è rimasto inattivo per troppo tempo e la batteria è molto scarica, entra in modalità "deep sleep". In tal caso, caricare il prodotto prima di riutilizzarlo.

ECOFLOW

EcoFlow DELTA | Manual de usuario

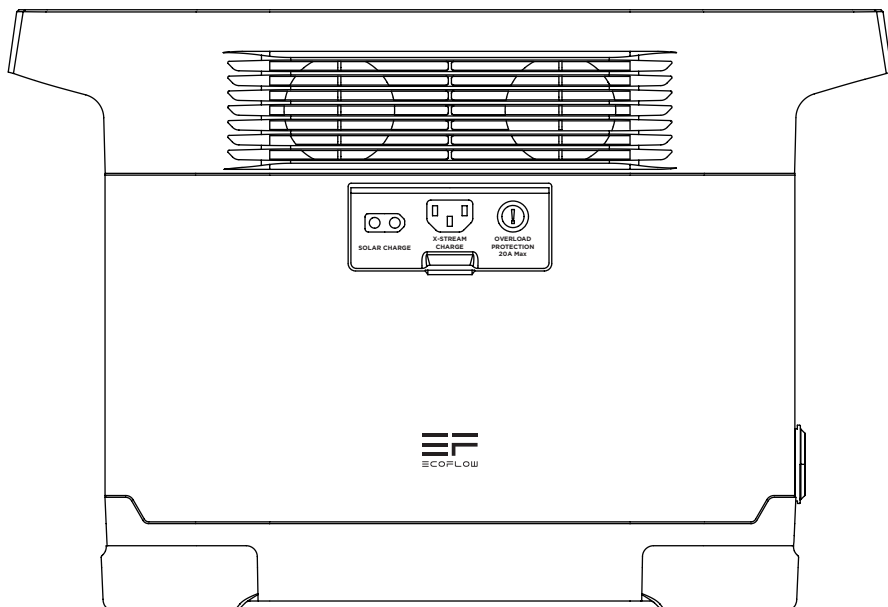

EXENCIÓN DE RESPONSABILIDAD

Lea atentamente todas las recomendaciones de seguridad, los mensajes de advertencia, las condiciones de uso y las exenciones de responsabilidad. Consulte las condiciones de uso y la exención de responsabilidad en <https://ecoflow.com/pages/terms-of-use> (en inglés) y las etiquetas adhesivas del producto antes de usar el producto. Los usuarios son totalmente responsables del uso y las operaciones. Familiarícese con la normativa en vigor en su zona. Usted es el único responsable de conocer todas las normativas vigentes y de usar los productos EcoFlow de una manera que cumpla con ellas.

ÍNDICE







1. Especificaciones	1
2. Instrucciones de seguridad	
2.1 Uso	2
2.2 Guía de eliminación	2
3. Primeros pasos	
3.1 Detalles del producto	3
3.2 Pantalla LCD	4
3.3 Uso general del producto	4
3.4 Carga de CA	6
3.5 Carga mediante energía solar	6
3.6 Carga mediante vehículo	8
3.7 Suministro de alimentación de emergencia (EPS)	8
4. Preguntas frecuentes	9
5. Solución de problemas	10
6. Contenido de la caja	11
7. Almacenamiento y mantenimiento	11

1. Especificaciones

Información general

Peso neto	Aproximadamente 30,9 lb (14kg)
Dimensiones	15,7 x 8,3 x 10,6 pulgadas (39,9 x 21,1 x 26,9 cm)
Capacidad	1260 Wh 50,4 V 
Certificación	CE WEEE CTP KC RCM

Puertos de salida

CA (4 uds.)	Onda sinusoidal pura, 1800 W totales (máximo: 3300 W), 230 V- 50 Hz
USB-A (2 uds.)	5 V  2,4 A 12 W como máx. por puerto
USB-A de carga rápida (2 uds.)	5 V  2,4 A 9 V  2 A 12 V  1,5 A 18 W como máx. por puerto
USB-C (2 uds.)	5/9/12/15/20 V  3 A 60 W como máx. por puerto
Cargador para vehículo	13,6 V  8 A, 108,8 W como máx.

Puertos de entrada

Carga de CA	Carga rápida de X-Stream 1200 W como máx.
Tensión de entrada de CA	220-240 V- 50 Hz/60 Hz
Cargador de energía solar	10-65 V  10 A, 400 W como máx.
Cargador para vehículo	Admite batería de 12 V/24 V, 8 A

Información sobre la batería

Química de las celdas	NCM
Ciclos de vida útil	800 ciclos a más del 80 % de la capacidad
Protección	Protección contra sobretensión, protección contra sobrecarga, protección contra sobrecalentamiento, protección contra cortocircuito, protección contra temperatura baja, protección contra tensión baja, protección contra sobrecorriente

Temperatura ambiental de funcionamiento

Temperatura de funcionamiento óptima	68 °F a 86 °F (20 °C a 30 °C)
Temperatura de descarga	-4 °F a 113 °F (-20 °C a 45 °C)
Temperatura de carga	32 °F a 113 °F (0 °C a 45 °C)
Temperatura de almacenamiento	-4 °F a 113 °F (-20 °C a 45 °C); valor óptimo: 68 °F a 86 °F (20 °C a 30 °C)

* La posibilidad de que el producto se cargue o descargue depende de la temperatura real del grupo de baterías.

2. Instrucciones de seguridad

2.1 Uso

1. No utilice el producto cerca de una fuente de calor, como una fuente de fuego o una caldera.
2. Evite el contacto con cualquier líquido. No sumerja el producto en agua ni lo moje. No utilice el producto en ambientes húmedos o lluviosos.
3. No utilice el producto en un entorno con electricidad estática o campos magnéticos fuertes.
4. No desarme el producto de ninguna manera ni lo perforo con objetos afilados.
5. Evite el uso de cables u otros objetos metálicos que puedan provocar un cortocircuito.
6. No utilice componentes ni accesorios no oficiales. Si necesita sustituir algún componente o accesorio, visite los canales oficiales de EcoFlow para comprobar la información pertinente.
7. Cuando utilice el producto, respete estrictamente la temperatura ambiente de funcionamiento que se indica en este manual de usuario. Si la temperatura es demasiado alta, se podría provocar un incendio o una explosión; si la temperatura es demasiado baja, es posible que el rendimiento del producto se reduzca de forma importante o que el producto deje de funcionar.
8. No coloque objetos pesados encima del producto.
9. No bloquee el ventilador por la fuerza durante su uso ni coloque el producto en un lugar sin ventilación o con mucho polvo.
10. Evite que se produzcan golpes, caídas o demasiadas vibraciones cuando utilice el producto. En caso de un golpe externo grave, apague inmediatamente la fuente de alimentación y deje de usar el producto. Asegúrese de que el producto esté bien sujeto durante el transporte para evitar vibraciones y golpes.
11. Si el producto se cae accidentalmente al agua durante su uso, colóquelo en un espacio abierto que sea seguro y manténgase alejado de él hasta que esté completamente seco. El producto seco no debe volver a utilizarse y debe desecharse de manera adecuada de acuerdo con la sección 2.2 que se describe a continuación. Si el producto se incendia, le recomendamos que utilice extintores de incendios en el siguiente orden: agua o agua nebulizada, arena, manta, polvo seco y, por último, un extintor de incendios de dióxido de carbono.
12. Utilice un paño seco para limpiar la suciedad de los orificios del producto.
13. Apoye el producto en una superficie plana para evitar que se caiga y sufra daños. Si el producto se vuelca en exceso y se daña gravemente, apáguelo inmediatamente, colóquelo en un espacio abierto, manténgalo alejado de materiales combustibles y personas, y deséchelo conforme a las leyes y normativas locales.
14. Asegúrese de que el producto esté fuera del alcance de niños y mascotas.

2.2 Guía de eliminación

1. Si las condiciones lo permiten, asegúrese de que la batería esté completamente descargada antes de desecharla en el contenedor de reciclaje de baterías designado. El producto contiene baterías con productos químicos potencialmente peligrosos, por lo que está estrictamente prohibido desecharlo en cubos de basura comunes. Para obtener más información, siga las leyes y normativas locales en materia de reciclaje y eliminación de baterías.
2. Si la batería no se puede descargar por completo debido a un fallo del producto, no la deseche directamente en el contenedor de reciclaje de baterías. En ese caso, póngase en contacto con una empresa de reciclaje de baterías profesional para que ellos se encarguen.
3. Deseche las baterías descargadas que no puedan recargarse.

3. Primeros pasos

3.1 Detalles del producto

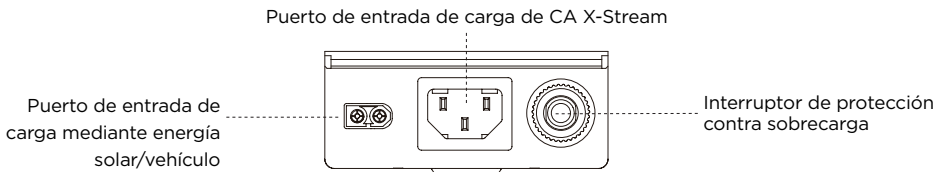
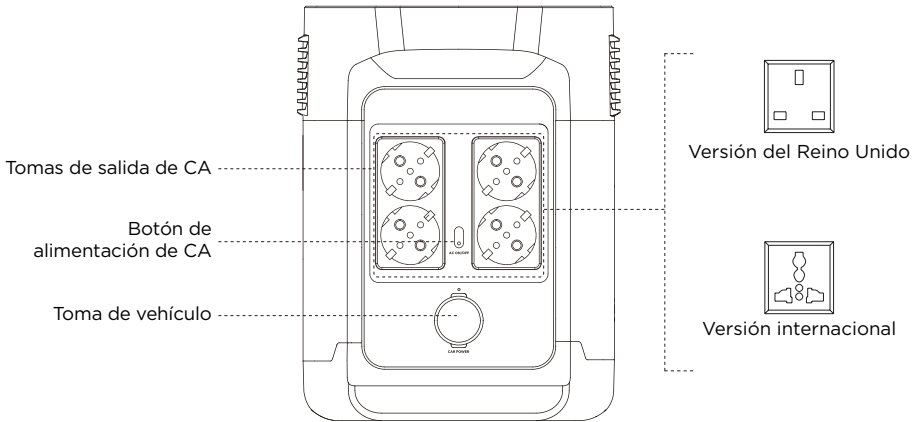
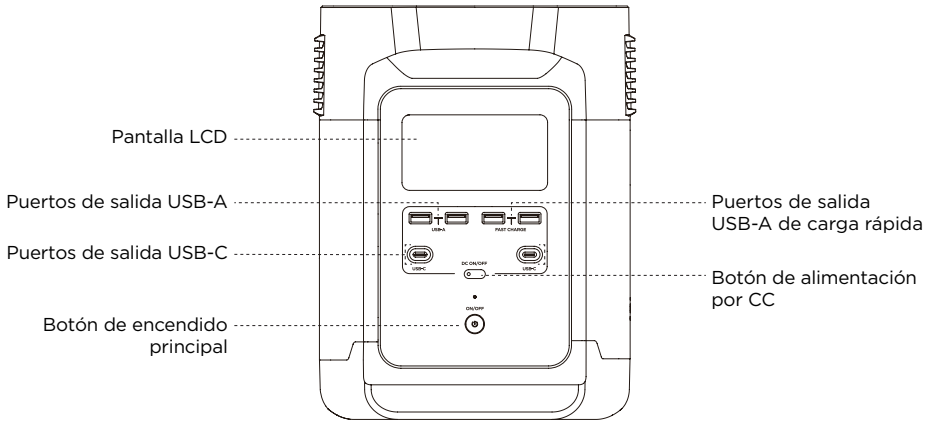

3.2 Pantalla LCD

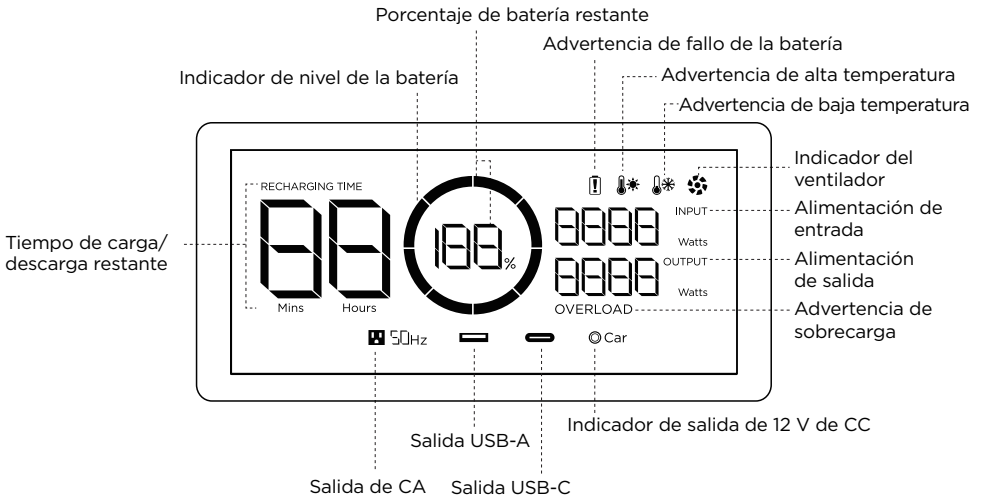

Indicador de nivel de la batería: el indicador se llena repetidamente durante la carga. Si el producto tiene una carga del 0 %, el indicador parpadeará para avisarle.

* Consulte la sección 5 para ver más soluciones de problemas.

3.3 Uso general del producto

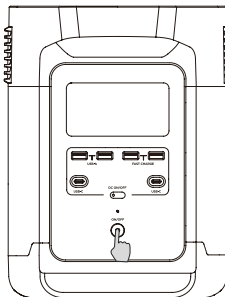

Pulsación corta para encender

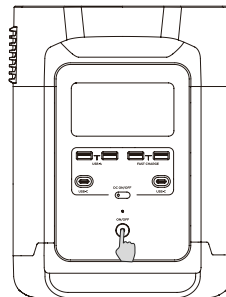

Pulsación larga para apagar

Encendido/apagado del producto y encendido de la pantalla LCD

Pulse brevemente el botón de encendido principal para encender el producto. La pantalla LCD se encenderá y aparecerá el icono del indicador de nivel de la batería.

El producto entra en modo de reposo si pasan 5 minutos de inactividad. La pantalla LCD se apagará automáticamente. Cuando el producto detecta cualquier cambio de carga u operaciones, la pantalla LCD se ilumina automáticamente. Para encender o apagar la pantalla LCD, pulse brevemente el botón de encendido principal.

Para apagar el producto, mantenga pulsado el botón de encendido principal.

El tiempo de espera predeterminado del producto es de 30 minutos. Con los otros botones de encendido apagados y sin acceso a la carga durante 30 minutos, el producto se apagará automáticamente.

Puerto de salida CC

Con el botón de encendido principal activado, pulse brevemente el botón de alimentación por CC para utilizar el puerto de salida CC. Vuelva a pulsar brevemente el botón de alimentación por CC para desactivarlo.

Si el botón de alimentación por CC está activado, el producto no se apagará automáticamente.

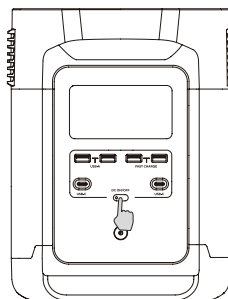

Pulsación corta Botón de alimentación por CC

Puerto de salida de CA

Con el botón de encendido principal activado, pulse brevemente el botón de alimentación de CA para utilizar el puerto de salida de CA. Vuelva a pulsar brevemente el botón de alimentación de CA para desactivarlo.

El tiempo de espera predeterminado del puerto de salida de CA es de 12 horas. Si no se produce acceso de ninguna carga durante 12 horas, el botón de alimentación de CA se apagará automáticamente.

Apague el botón de alimentación de CA mientras no esté en uso para ahorrar energía.

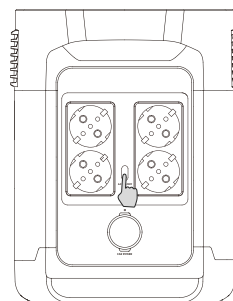

Pulsación corta Botón de alimentación de CA

3.4 Carga de CA

La tecnología de carga rápida X-Stream de EcoFlow está diseñada específicamente para la carga de CA, con una alimentación de entrada máxima de 1200 W. En caso de que se produzcan situaciones anómalas en las que la corriente de entrada de CA siga siendo de más de 20 A, el puerto de entrada de carga de X-Stream activará una función de protección automática y aparecerá el interruptor de protección contra sobrecarga del producto automáticamente. Una vez que haya confirmado que no hay ninguna avería en el producto, puede pulsar el interruptor de protección contra sobrecarga para reanudar la carga.

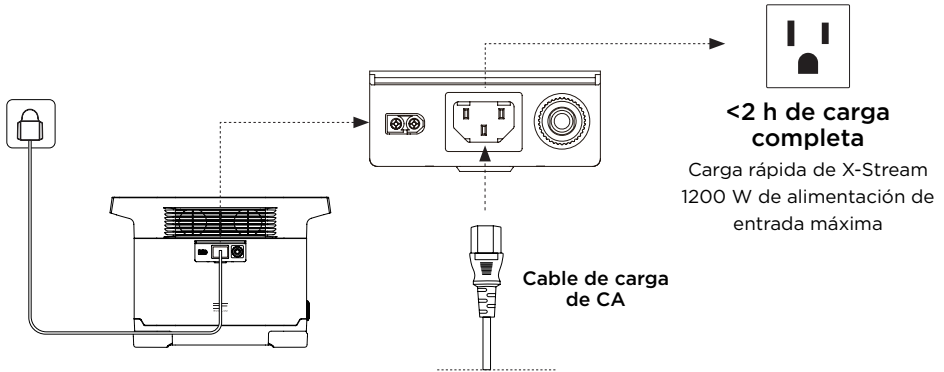

3.5 Carga mediante energía solar

Los usuarios pueden conectar paneles solares en serie como se indica en la imagen para recargar el producto. El producto admite una alimentación de entrada de 10-65 V de CC, 10 A de corriente máxima y 400 W de alimentación de carga máxima.

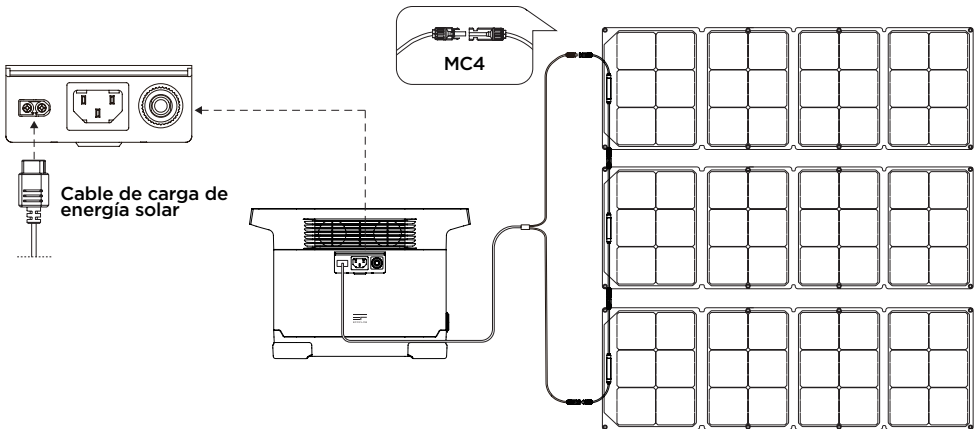

Si va a utilizar un panel solar EcoFlow para cargar el producto, siga las instrucciones incluidas con el panel solar. Antes de conectar el panel solar, verifique que la tensión de salida del panel solar sea inferior a 65 V para evitar dañar el producto.

El cableado de paneles solares en serie aumenta la tensión, pero el amperaje sigue siendo el mismo. Por el contrario, cuando el cableado de los paneles solares es en paralelo, el amperaje de los paneles aumenta y la tensión permanece igual. El usuario puede elegir el modo de carga solar según el rango de tensión de entrada solar del generador de energía cargado.

Si elige la conexión en paralelo, el usuario puede conectar hasta 2 grupos de paneles solares en paralelo, como se muestra en la figura, para recargar el producto. Puede dividir los paneles solares en grupos y, a continuación, conectar cada grupo de paneles solares en serie y colocar todos los grupos de paneles solares en paralelo. El cable de conexión en paralelo es un accesorio opcional y debe adquirirse por separado.

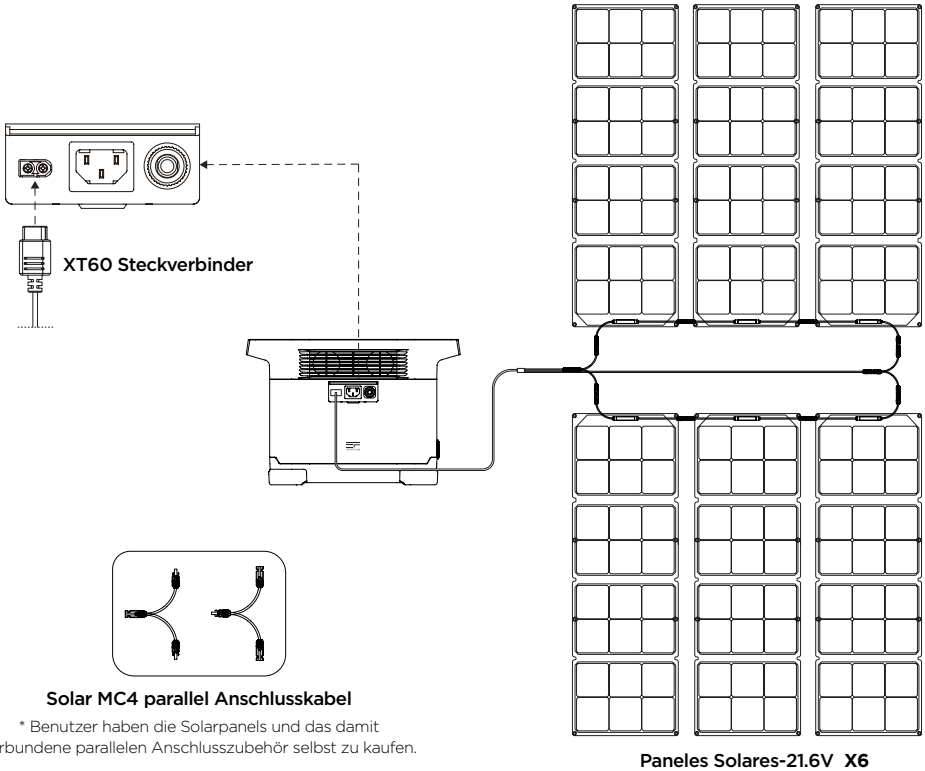

* Benutzer haben die Solarpanels und das damit verbundene parallelen Anschlusszubehör selbst zu kaufen.

3.6 Carga mediante vehículo

Los usuarios pueden recargar el producto mediante el puerto de entrada de carga mediante vehículo. Admite cargadores para vehículo de 12 V/24 V y 8 A de corriente de carga predeterminada. Lleve a cabo la carga con el cargador para vehículo una vez arrancado este para evitar que no arranque como consecuencia de que la batería del vehículo sea insuficiente. Asimismo, verifique que el puerto de entrada de carga mediante vehículo y el cable de carga mediante vehículo se encuentren en buen estado. EcoFlow no asume ninguna responsabilidad por daños o pérdidas derivados de no seguir las instrucciones.

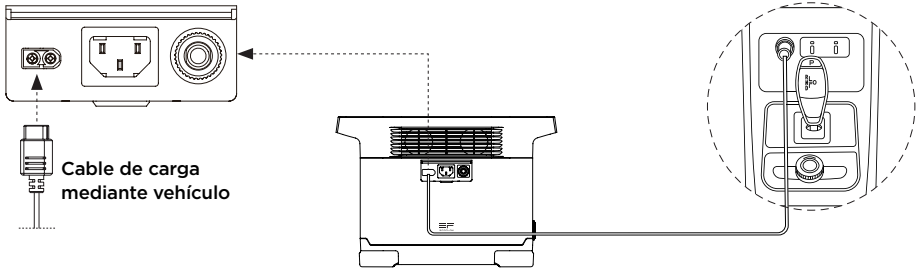

3.7 Suministro de alimentación de emergencia (EPS)

El producto admite el EPS. Si conecta la alimentación de la red al puerto de entrada de CA del producto mediante un cable de carga de CA, puede suministrar alimentación a dispositivos portátiles mediante las tomas de salida de CA (en este caso, la alimentación de CA procederá de la red y no del generador de energía). En caso de apagón repentino, es posible volver al modo de suministro mediante batería del producto de manera automática tras 30 ms. Como función básica de SAI, no admite la conmutación de 0 ms. No conecte el producto a ningún dispositivo que admita SAI de 0 ms, como servidores de datos y estaciones de trabajo. Efectúe una comprobación y verifique la compatibilidad antes de utilizar el producto. Recomendamos que cargue los dispositivos uno a uno y evite utilizar varios al mismo tiempo para que no se active la protección contra sobrecarga. EcoFlow no asume ninguna responsabilidad por averías de dispositivos y pérdidas de datos derivadas de no seguir las instrucciones.

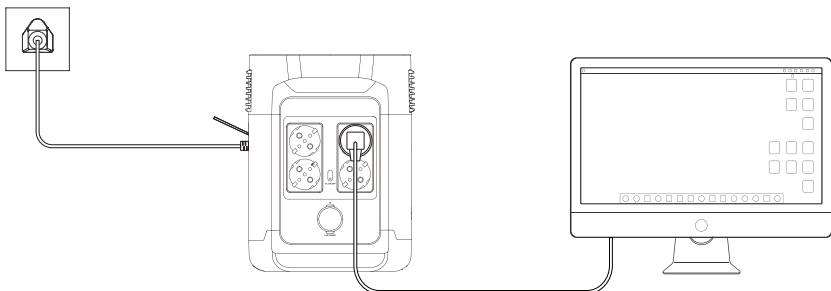

4. Preguntas frecuentes

1. ¿Qué batería utiliza el producto?

Utiliza una batería de iones de litio de alta calidad.

2. ¿Qué dispositivos pueden alimentarse mediante el puerto de salida de CA del producto?

Con una alimentación nominal de 1800 W y una alimentación máxima de 3300 W, el puerto de salida de CA es capaz de suministrar alimentación a la mayoría de electrodomésticos. Antes de utilizarlo, recomendamos confirmar la corriente de los dispositivos en primer lugar y verificar que la suma de potencia de todos los aparatos cargados sea inferior al valor de potencia nominal.

3. ¿Durante cuánto tiempo el producto puede cargar mis dispositivos?

El tiempo de carga se muestra en la pantalla LCD del producto, que se puede utilizar para calcular el tiempo de carga de la mayoría de aparatos con un consumo estable de energía.

4. ¿Cómo puedo saber si el producto se está cargando?

Cuando se está cargando, el tiempo de carga restante se muestra en la pantalla LCD. Mientras tanto, el icono del indicador de carga comienza a girar con el porcentaje de batería restante y la alimentación de entrada se muestra a la derecha del círculo.

5. ¿Cómo debo limpiar el producto?

Límpielo cuidadosamente con un paño seco, suave y limpio o con papel absorbente.























6. ¿Cómo debo almacenar el producto?

Antes de almacenar el producto, primero apáguelo y, a continuación, guárdelo en un lugar seco y ventilado a temperatura ambiente. No lo coloque cerca de fuentes de agua. Para almacenarlo durante periodos prolongados, descargue la batería al 30 % y recárguela al 60 % cada tres meses para ampliar su vida útil.

7. ¿Puedo llevar el producto en un avión?

No.

5. Solución de problemas

Indicador	Problema	Solución
 OVERLOAD Los iconos parpadean a la vez	Protección contra sobrecarga del USB-A	Reanude el funcionamiento normal retirando el dispositivo eléctrico conectado al puerto USB-A.
 OVERLOAD Los iconos parpadean a la vez	Protección contra sobrecarga del USB-C	Reanude el funcionamiento normal retirando el dispositivo eléctrico conectado al puerto USB-C.
  Los iconos parpadean a la vez	Sobrecarga del producto	Una vez que se haya enfriado el producto, el funcionamiento normal se reanudará automáticamente.
RECHARGING TIME   Los iconos parpadean a la vez	Protección de carga por alta temperatura	La carga se reanudará automáticamente una vez que la batería se enfríe.
  Los iconos parpadean a la vez	Protección de descarga por alta temperatura	La fuente de alimentación se reanudará automáticamente una vez que la batería se enfríe.
RECHARGING TIME   Los iconos parpadean a la vez	Protección de carga por baja temperatura	La carga se reanudará automáticamente una vez que la temperatura de la batería supere los 41 °F (5 °C).
  Los iconos parpadean a la vez	Protección de descarga por baja temperatura	La fuente de alimentación se reanudará automáticamente una vez que la temperatura de la batería supere los 10 °F (-12,2 °C).
 OVERLOAD Los iconos parpadean a la vez	Protección contra sobrecarga de la salida de CA	Se reanudará automáticamente el funcionamiento normal una vez que haya retirado el dispositivo sobrecargado y haya reiniciado el producto. Debe respetarse el valor de potencia nominal de los dispositivos eléctricos. (Consulte las instrucciones de X-Boost para obtener más información sobre las limitaciones de potencia).
  Los iconos parpadean a la vez	Protección contra sobrecalentamiento de CA	Verifique si la entrada y la salida del ventilador están bloqueadas u obstruidas. De no estarlo, se reanudará automáticamente el funcionamiento normal una vez que la temperatura del producto se haya reducido.
  Los iconos parpadean a la vez	Protección contra temperatura baja de CA	Se reanudará automáticamente el funcionamiento normal después de utilizar el producto a una temperatura ambiental adecuada.
 El icono parpadea	Bloqueo u obstrucción del ventilador	Verifique si el ventilador está bloqueado u obstruido por materiales extraños.
 OVERLOAD Los iconos parpadean a la vez	Protección contra sobrecarga del cargador para vehículo	Se reanudará automáticamente el funcionamiento normal del producto una vez que haya retirado el dispositivo conectado al cargador para vehículo.
  Los iconos parpadean a la vez	Protección contra sobrecalentamiento del cargador para vehículo	Una vez que se haya enfriado el producto, el funcionamiento normal se reanudará automáticamente.
 El icono permanece encendido	Fallo de la batería	Póngase en contacto con el servicio de atención al cliente de EcoFlow.

Si el indicador de alarma aparece en la pantalla LCD del producto durante su uso y no desaparece después de reiniciarlo, deje de usarlo inmediatamente (no intente cargarlo ni descargarlo).

Si necesita más ayuda, póngase en contacto con el servicio de atención al cliente de EcoFlow.

6. Contenido de la caja

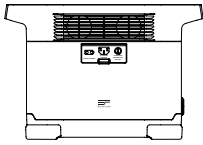

DELTA

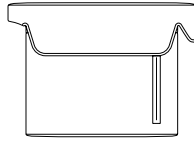

Funda para DELTA

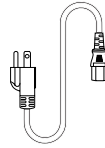

Cable de carga de CA

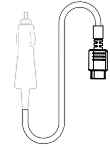

Cable de carga mediante vehículo

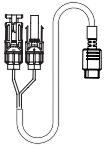

Cable de carga de energía solar

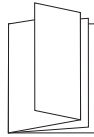

Manual de usuario y tarjeta de garantía

7. Almacenamiento y mantenimiento

1. Utilice o almacene el producto a una temperatura ambiente de 68 °F a 86 °F (20 °C a 30 °C) y en un lugar alejado del agua, el calor y otros objetos metálicos.
2. Para almacenarlo durante periodos prolongados, descargue la batería al 30 % y recárguela al 60 % cada tres meses.
3. Por motivos de seguridad, no guarde el producto a una temperatura ambiente superior a 113 °F (45 °C) o inferior a 14 °F (-10 °C) durante mucho tiempo.
4. Si la batería restante es inferior al 1 % al terminar de usar el producto, recárguela al 60 % antes de guardarla. Si el producto se deja inactivo durante mucho tiempo con la batería muy baja, es posible que se produzcan daños irreversibles en la celda de la batería y que se acorte la vida útil del producto.
5. Si el producto está inactivo durante demasiado tiempo con la batería muy baja, entrará en modo de protección de reposo profundo. En ese caso, cargue el producto antes de usarlo nuevamente.

ECOFLOW

EcoFlow DELTA | Gebruikershandleiding

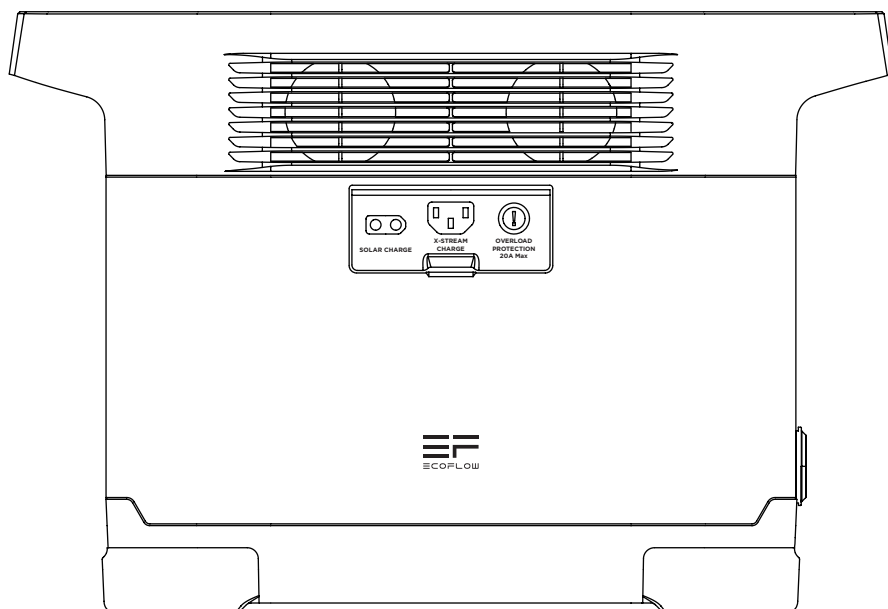

DISCLAIMER

Lees alle veiligheidstips, waarschuwingen, gebruiksvoorwaarden en disclaimers zorgvuldig door. Raadpleeg de gebruiksvoorwaarden en disclaimer op <https://ecoflow.com/pages/terms-of-use> en de stickers op het product vóór gebruik. Gebruikers nemen de volledige verantwoordelijkheid voor het gebruik en alle bedrijfsactiviteiten. Maak uzelf vertrouwd met de gerelateerde voorschriften in uw regio. U bent er als enige verantwoordelijk voor dat u op de hoogte bent van alle relevante voorschriften en dat u EcoFlow-producten gebruikt op een manier die aan de voorschriften voldoet.

INHOUD







1. Specificaties	1
2. Veiligheidsinstructies	
2.1 Gebruik	2
2.2 Verwijderingsgids	2
3. Aan de slag	
3.1 Productgegevens	3
3.2 LCD-scherm	4
3.3 Algemeen gebruik product	4
3.4 Opladen via AC-adapter	6
3.5 Opladen op zonne-energie	6
3.6 Opladen in de auto	8
3.7 Noodvoeding (EPS)	8
4. Veelgestelde vragen	9
5. Problemen oplossen	10
6. Inhoud van de doos	11
7. Opslag en onderhoud	11

1. Specificaties

Algemene info

Nettogewicht	Ongeveer 14 kg (30,9 lbs)
Afmetingen	39,9 x 21,1 x 26,9 cm (15,7 x 8,3 x 10,6 in)
Capaciteit	1260 Wh 50,4 V 
Certificering	CE WEEE CTP KC RCM

Uitvoerpoorten

AC (x4)	Pure sinusgolven, totaal 1800 W (piek 3300 W), 230 V- 50 Hz
USB-A (x2)	5V  2,4 A, 12 W max, per poort
USB-A Snelladen (x2)	5V  2,4 A 9 V  2 A 12 V  1,5 A 18 W max. per poort
USB-C (x2)	5/9/12/15/20 V  3 A 60 W max. per poort
Autolader	13,6 V  8 A, 108,8 W max

Invoerpoorten

Opladen via AC	X-Stream Fast Charge, max. 1200 W
Ingangsspanning AC	220-240 V- 50 Hz/60 Hz
Oplader op zonne-energie	10-65 V  10 A, 400 W max
Autolader	Ondersteunt batterij van 12 V/24 V, 8 A

Batterij-info

Celchemie	NCM
Levensduur	800 cycli tot 80%+ capaciteit
Bescherming	Overspanningsbeveiliging, overbelastingsbeveiliging, beveiliging tegen oververhitting, kortsluitingsbeveiliging, bescherming tegen lage temperaturen, laagspanningsbeveiliging, overstroombeveiliging

Omgeving/bedieningstemperatuur

Optimale bedrijfstemperatuur	68 °F tot 86 °F (20 °C tot 30 °C)
Uitblaastemperatuur	-4 °F tot 113 °F (-20 °C tot 45 °C)
Laadtemperatuur	32 °F tot 113 °F (0 °C tot 45 °C)
Opslagtemperatuur	-4 °F tot 113 °F (-20 °C tot 45 °C) (optimaal: 68 °F tot 86 °F (20 °C tot 30 °C))

* Of het product kan worden opgeladen of ontladen, is afhankelijk van de werkelijke temperatuur van de batterypack.

2. Veiligheidsinstructies

2.1 Gebruik

1. Gebruik het product niet in de buurt van een warmtebron, zoals vuur of een verwarmingsoven.
2. Vermijd contact met vloeistoffen. Dompel het product niet onder in water en laat het niet nat worden. Gebruik het product niet bij regen of in vochtige omgevingen.
3. Gebruik het product niet in een omgeving met sterke statische elektriciteit/magnetische velden.
4. Haal het product niet uit elkaar en doorboor het niet met scherpe voorwerpen.
5. Gebruik geen draden of andere metalen voorwerpen die kortsluiting kunnen veroorzaken.
6. Gebruik geen onderdelen of accessoires van derden. Als u onderdelen of accessoires moet vervangen, ga dan naar de officiële EcoFlow-kanalen voor relevante informatie.
7. Houd u bij het gebruik van het product strikt aan de omgevingstemperatuur voor gebruik dat in deze gebruiksaanwijzing wordt vermeld. Als de temperatuur te hoog is, kan dit brand of een explosie veroorzaken. Als de temperatuur te laag is, kunnen de prestaties van het product sterk afnemen of werkt het product niet meer.
8. Stapel geen zware voorwerpen op het product.
9. Vergrendel de ventilator niet met kracht tijdens gebruik en plaats het product niet in een niet-geventileerde of stoffige omgeving.
10. Voorkom stoten, vallen of ernstige trillingen tijdens het gebruik van het product. Schakel in geval van een ernstige externe botsing de voeding onmiddellijk uit en gebruik het product niet meer. Zorg ervoor dat het product tijdens het transport goed is bevestigd om trillingen en schokken te voorkomen.
11. Als u het product per ongeluk in water laat vallen tijdens het gebruik, plaats het dan op een veilige, open plek en blijf uit de buurt tot het volledig droog is. Het gedroogde product mag niet opnieuw worden gebruikt en moet op de juiste wijze worden afgevoerd volgens Sectie 2.2 hieronder. Als het product vlam vat, raden wij u aan de brandblussers in de volgende volgorde te gebruiken: water of waternevel, zand, branddeken, droogpoeder en ten slotte een brandblusser met kooldioxide.
12. Gebruik een droge doek om vuil van de productpoorten te verwijderen.
13. Plaats het product op een vlakke ondergrond om schade te voorkomen die wordt veroorzaakt door omvallen. Als het product is omgevallen en ernstig beschadigd is geraakt, schakelt u het onmiddellijk uit, plaatst u de batterij in een open ruimte, houdt u deze uit de buurt van personen en brandbare materialen en voert u de batterij af in overeenstemming met de plaatselijke wet- en regelgeving.
14. Houd het product buiten het bereik van kinderen en huisdieren.

2.2 Verwijderingsgids

1. Als de omstandigheden dit toelaten, moet u ervoor zorgen dat de batterij volledig is ontladen voordat u deze weggooit in een daarvoor aangewezen recyclingbak voor batterijen. Het product bevat batterijen met potentieel gevaarlijke chemicaliën, dus het is ten strengste verboden het product af te voeren in gewone vuilnisbakken. Volg voor meer informatie de lokale wetten en voorschriften voor het recyclen en afvoeren van batterijen.
2. Als de batterij niet volledig kan worden ontladen als gevolg van een defect product, dient u de batterij niet rechtstreeks in de recyclingbak voor batterijen te doen. Neem in dat geval contact op met een professioneel recyclingbedrijf voor batterijen voor verdere verwerking.
3. Gooi overmatig ontladen batterijen die niet kunnen worden opgeladen weg.

3. Aan de slag

3.1 Productgegevens

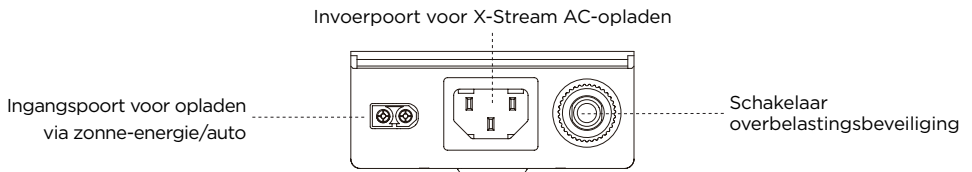
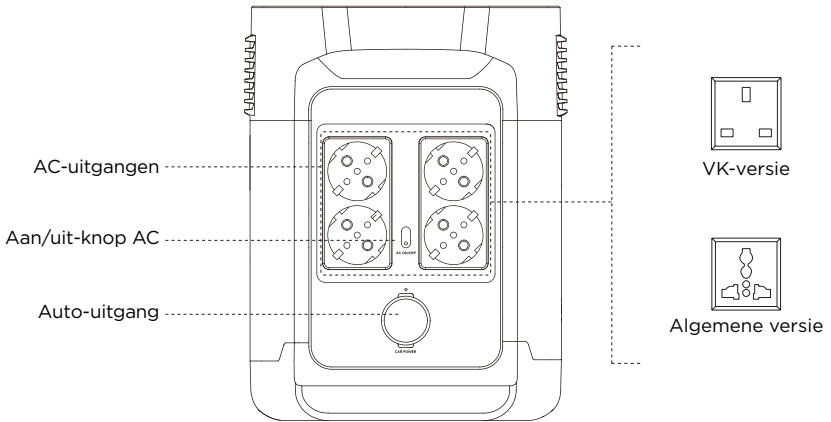
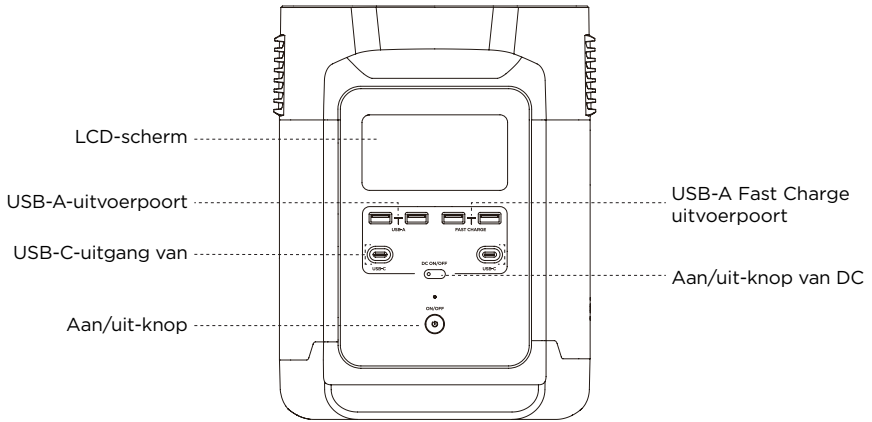

3.2 LCD-scherm

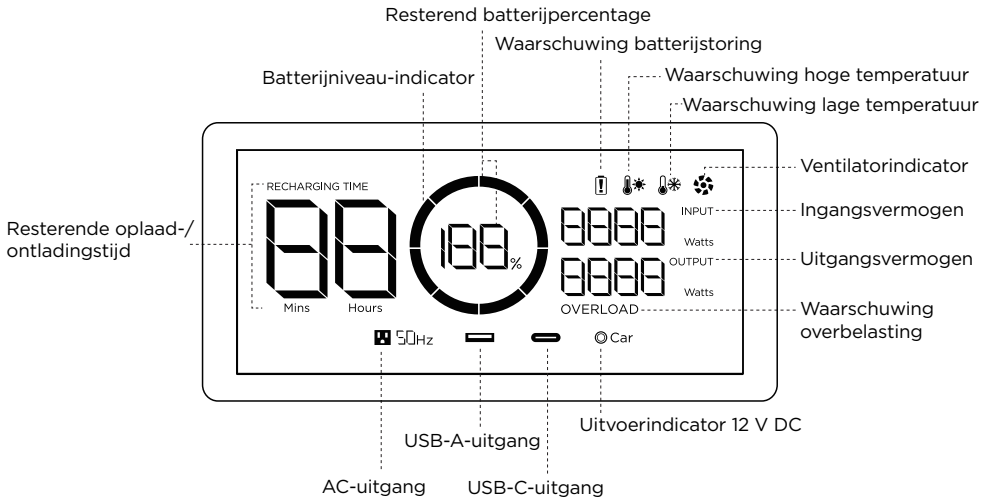

Indicator batterijniveau: De indicator wordt herhaaldelijk gevuld tijdens het opladen. Als het product 0% is opgeladen, knippert het lampje om u te waarschuwen.

* Zie Sectie 5 voor meer stappen voor probleemoplossing.

3.3 Algemeen gebruik product

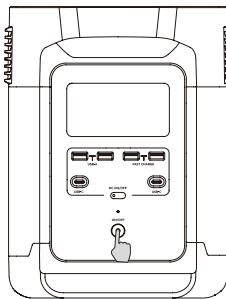

Kort indrukken om in te schakelen

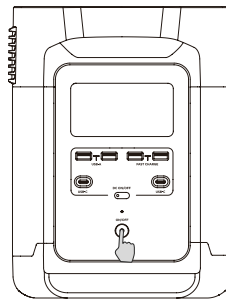

Lang indrukken om uit te schakelen

Product aan, product uit, LCD-scherm aan

Druk kort op de Aan/uit-knop om het product in te schakelen. Het LCD-scherm gaat branden en het pictogram van de batterijniveau-indicator wordt weergegeven.

Het product schakelt over naar de slaapstand na 5 minuten inactiviteit; het LCD-scherm wordt automatisch uitgeschakeld. Wanneer het product een verandering in de lading of bediening detecteert, gaat het LCD-scherm automatisch branden. Druk kort op de Aan/uit-knop om het LCD-scherm in of uit te schakelen.

Houd de Aan/uit-knop ingedrukt om het product uit te schakelen.

De standaard stand-bytijd van het product is 30 minuten. Als andere Aan/uit-knoppen zijn uitgeschakeld en er gedurende 30 minuten geen andere laadtoegang is, wordt het product automatisch uitgeschakeld.

DC-uitgangspoort

Druk, met de aan/uit-knop ingeschakeld, kort op de aan/uit-knop van de DC om de DC-uitgangspoort te gebruiken. Druk nogmaals kort op de aan/uit-knop van de DC om deze uit te schakelen.

Als de aan/uit-knop van de DC is ingeschakeld, wordt het product niet automatisch uitgeschakeld.

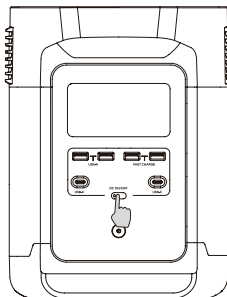

Druk kort op de Aan/uit-knop van DC

AC-uitvoerpoort

Druk, terwijl de Aan/uit-knop is ingeschakeld, kort op de Aan/uit-knop AC om de AC-uitgangspoorten te gebruiken. Druk nogmaals kort op de aan/uit-knop van de AC om deze uit te schakelen.

De standaard stand-bytijd van de AC-uitgangspoort is 12 uur. Als er gedurende 12 uur geen belasting is, wordt de Aan/uit-knop AC automatisch uitgeschakeld.

Schakel de Aan/uit-knop AC uit als u deze niet gebruikt om energie te besparen.

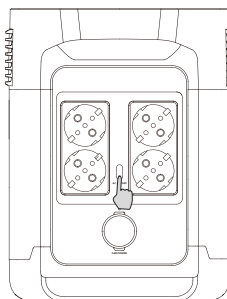

Druk kort op de AC Aan/uit-knop

3.4 Opladen via AC-adapter

De X-Stream-snellaadtechnologie van EcoFlow is speciaal voor AC-opladen, met een maximaal ingangsvermogen van 1200 W. In het geval van ongewone situaties waarbij de AC-ingangsstroom hoger blijft dan 20 A, zal de X-Stream-invoerpoort voor opladen een zelfbeschermingsfunctie in werking stellen en zal de schakelaar voor overbelastingsbeveiliging op het product automatisch omhoog komen. Nadat u hebt gecontroleerd of er geen productstoring is, kunt u op de schakelaar voor overbelastingsbeveiliging drukken om het opladen te hervatten.

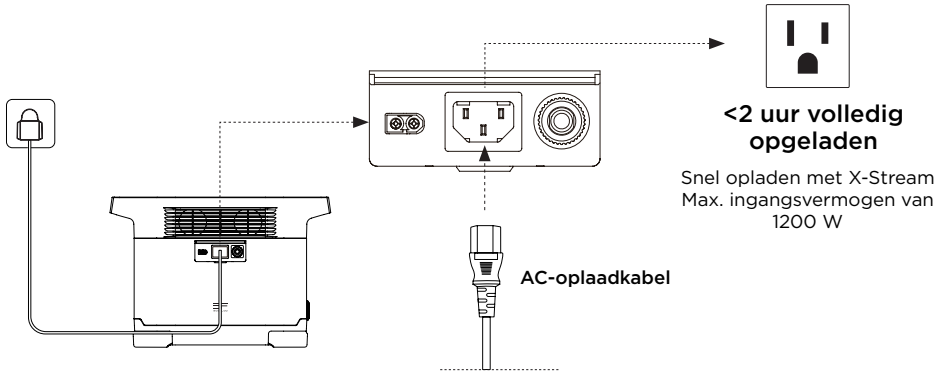

3.5 Opladen op zonne-energie

Gebruikers kunnen zonnepanelen in serie aansluiten, zoals weergegeven op de afbeelding, om het product op te laden. Het product ondersteunt een ingangsvermogen van 11-65 V DC, een maximale stroom van 10 A en een maximaal oplaadvermogen van 400 W.

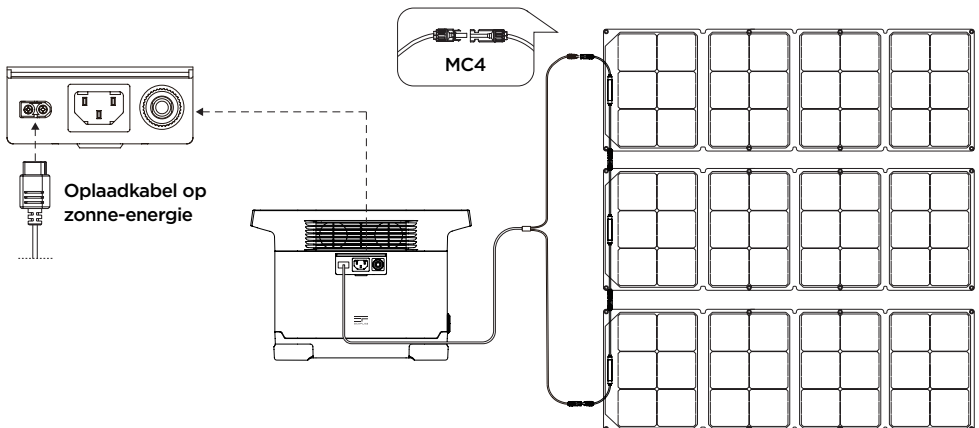

Als u een EcoFlow-zonnepaneel gebruikt om het product op te laden, volg dan de instructies die bij het zonnepaneel zijn geleverd. Voordat u het zonnepaneel aansluit, moet u ervoor zorgen dat de uitgangsspanning van het zonnepaneel uiterlijk 65 V is om schade aan het product te voorkomen.

Bedrading van zonnepanelen in serie zorgt voor een hogere spanning, maar de stroomsterkte blijft hetzelfde. Omgekeerd, wanneer zonnepanelen parallel worden bedraad, neemt de stroomsterkte van de panelen toe en blijft de spanning gelijk. De gebruiker kan de oplaadmodus op zonne-energie kiezen op basis van het ingangsspanningsbereik van de zonne-energie van het opgeladen energiestation. Bij het kiezen van een parallelle aansluiting kunnen gebruikers maximaal 2 sets zonnepanelen parallel aansluiten, zoals weergegeven in de afbeelding, om het product op te laden. U kunt uw zonnepanelen in sets verdelen, gevolgd door elke set zonnepanelen in serie aan te sluiten en vervolgens alle sets zonnepanelen parallel te plaatsen. De parallelle aansluitkabel is een optioneel accessoire en moet afzonderlijk worden aangeschaft.

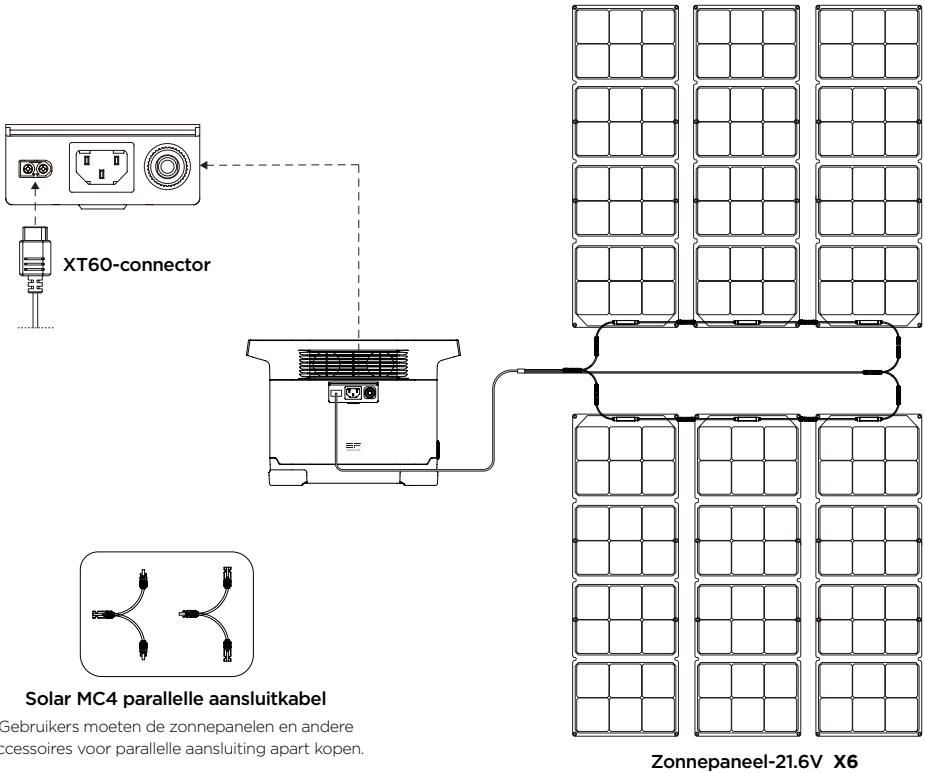

3.6 Opladen in de auto

Gebruikers kunnen het product opladen via de ingangspoort voor opladen in de auto. Het ondersteunt autoladers van 12 V/24 V en een standaard laadstroom van 8 A.

Laad op met de autolader nadat u de auto hebt gestart om te voorkomen dat de auto niet wil starten vanwege een lege accu. Zorg er bovendien voor dat de ingangspoort voor het opladen van de auto en de oplaadkabel voor de auto in goede staat verkeren. EcoFlow is niet verantwoordelijk voor verliezen of schade veroorzaakt door het niet opvolgen van de instructies.

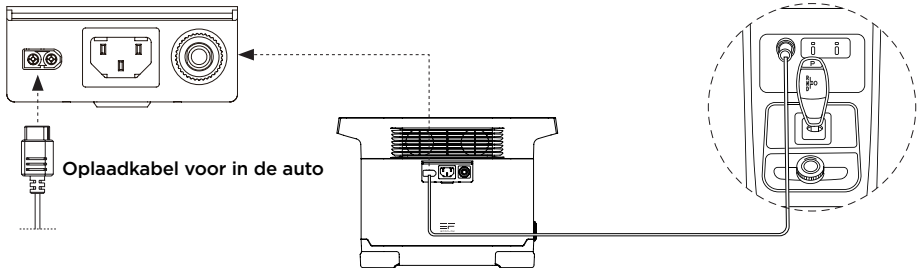

3.7 Noodvoeding (EPS)

Het product ondersteunt EPS. Wanneer u het elektriciteitsnet aansluit op de AC-ingangspoort van het product via een AC-oplaadkabel, kunt u elektrische apparaten van stroom voorzien via de AC-uitgangsaansluitingen (in deze situatie komt er wisselstroom uit het net en niet uit het laadstation). In het geval van een plotselinge stroomuitval kan het product binnen 30 ms automatisch overschakelen naar de batterijvoedingsmodus. Dit is een basis-UPS-functie. Schakelen in 0 ms wordt niet ondersteund. Sluit het product niet aan op apparaten waarvoor een UPS van 0 ms is vereist, zoals dataservers en werkstations. Test en bevestig de compatibiliteit voordat u het product gebruikt. We raden u aan slechts één apparaat tegelijk op te laden en niet meerdere apparaten tegelijk te gebruiken om te voorkomen dat de overbelastingsbeveiliging wordt ingeschakeld. EcoFlow is niet verantwoordelijk voor apparaatstoringen of gegevensverlies veroorzaakt door het niet opvolgen van instructies.

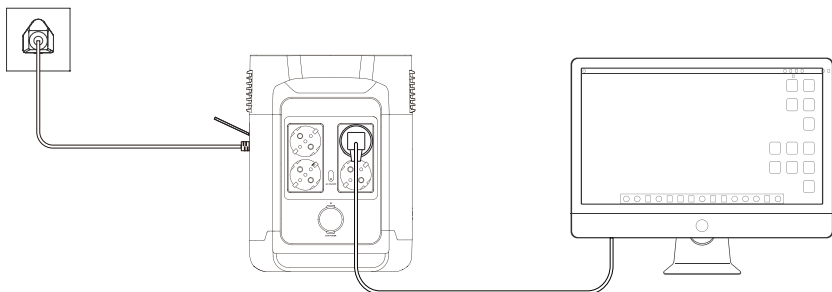

4. Veelgestelde vragen

1. Welke batterij gebruikt het product?

Het apparaat gebruikt een lithium-ionbatterij van hoge kwaliteit.

2. Welke apparaten kan de AC-uitgangspoort van het product van stroom voorzien?

Met een nominaal vermogen van 1800 W en een piekvermogen van 3300 W kan de AC-uitgang van het product de meeste huishoudelijke apparaten van stroom voorzien. Voordat u het product gebruikt, raden wij u aan eerst het vermogen van de apparaten te controleren en ervoor te zorgen dat het totaal van het vermogen van alle aangesloten apparaten lager is dan het nominale vermogen.

3. Hoe lang kan het product mijn apparaten opladen?

De oplaadtijd wordt weergegeven op het LCD-scherm van het product, dat kan worden gebruikt om de oplaadtijd van de meeste apparaten met een stabiel energieverbruik te schatten.

4. Hoe weet ik of het product wordt opgeladen?

Tijdens het opladen wordt de resterende oplaadtijd weergegeven op het LCD-scherm. Ondertussen begint het pictogram van de oplaadindicator te draaien met het resterende batterijpercentage en het ingangsvermogen rechts van de cirkel.

5. Hoe moet ik het product schoonmaken?

Veeg het voorzichtig schoon met een droge, zachte, schone doek of keukenpapier.





















6. Hoe moet ik het product opbergen?

Schakel het product uit voordat u het opbergt en bewaar het op een droge, geventileerde plaats op kamertemperatuur. Plaats het apparaat niet in de buurt van waterbronnen. Voor langdurige opslag dient u de batterij te ontladen tot 30% en hem elke drie maanden op te laden tot 60%. Zo kunt u de levensduur van de batterij verlengen.

7. Kan ik het product meenemen in een vliegtuig?

Nee.

5. Problemen oplossen

Indicator	Probleem	Oplissing
 OVERLOAD Pictogrammen knipperen tegelijkertijd	USB-A-overbelastingsbeveiliging	Hervat de normale werking door het elektrische apparaat dat is aangesloten op de USB-A-poort te verwijderen.
 OVERLOAD Pictogrammen knipperen tegelijkertijd	USB-C-overbelastingsbeveiliging	Hervat de normale werking door het elektrische apparaat dat is aangesloten op de USB-C-poort te verwijderen.
  Pictogrammen knipperen tegelijkertijd	Overbelasting van het product	Nadat het product is afgekoeld, wordt de normale werking automatisch hervat.
RECHARGING TIME   Pictogrammen knipperen tegelijkertijd	Bescherming tegen hoge temperatuur	Het opladen kan automatisch worden hervat nadat de batterij is afgekoeld.
  Pictogrammen knipperen tegelijkertijd	Bescherming tegen ontlading bij hoge temperaturen	De stroomvoorziening kan automatisch worden hervat nadat de batterij is afgekoeld.
RECHARGING TIME   Pictogrammen knipperen tegelijkertijd	Bescherming tegen lage temperatuur	Het opladen kan automatisch worden hervat zodra de temperatuur van de batterij boven 41 °F (5 °C) komt.
  Pictogrammen knipperen tegelijkertijd	Bescherming tegen ontlading bij lage temperaturen	De stroomvoorziening kan automatisch worden hervat nadat de batterijtemperatuur boven 10 °F (-12,2 °C) komt.
 50Hz OVERLOAD Pictogrammen knipperen tegelijkertijd	Overbelastingsbeveiliging AC-uitgang	De normale werking wordt automatisch hervat nadat u het overbelaste apparaat hebt verwijderd en het product opnieuw hebt opgestart. Elektrische apparaten moeten worden gebruikt binnen het nominale vermogen. (Raadpleeg de X-Boost-instructies voor meer informatie over vermogensbeperkingen).
 50Hz  Pictogrammen knipperen tegelijkertijd	Bescherming tegen hoge temperaturen AC	Controleer of de ingang en uitgang van de ventilator zijn geblokkeerd. Als dit niet het geval is, wordt de normale werking automatisch hervat nadat de temperatuur van het product is gedaald.
 50Hz  Pictogrammen knipperen tegelijkertijd	Bescherming tegen lage temperaturen AC	De normale werking wordt automatisch hervat nadat het product bij optimale omgevingstemperaturen is gebruikt.
 Pictogram knippert	Verstopping ventilator	Controleer of de ventilator is geblokkeerd door vreemde materialen.
© Car OVERLOAD Pictogrammen knipperen tegelijkertijd	Overbelastingsbeveiliging van de autolader	Het product hervat de normale werking automatisch nadat u het apparaat dat is aangesloten op de autolader hebt verwijderd.
© Car  Pictogrammen knipperen tegelijkertijd	Autolader met bescherming tegen hoge temperaturen	Nadat het product is afgekoeld, wordt de normale werking automatisch hervat.
 Pictogram blijft aan	Batterijstoring	Neem contact op met de klantenservice van EcoFlow

Als de Alarmmelding tijdens het gebruik op het LCD-scherm van het product wordt weergegeven en niet verdwijnt na het opnieuw opstarten, stop dan onmiddellijk met het gebruik (probeer niet op te laden of te ontladen).

Neem contact op met de klantenservice van EcoFlow als u andere ondersteuning nodig hebt.

6. Inhoud van de doos

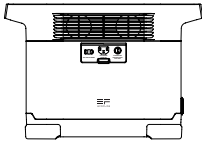

DELTA

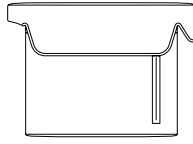

DELTA-tas

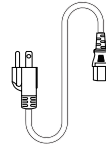

AC-oplaadkabel

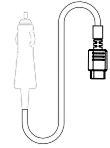

Oplaadkabel voor in de auto

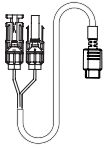

Oplaadkabel
zonne-energie

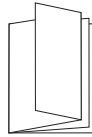

Gebruikershandleiding en
Garantiekartaart

7. Opslag en onderhoud

1. Gebruik of bewaar het product bij een omgevingstemperatuur tussen 68 °F en 86 °F (tussen 20 °C en 30 °C), uit de buurt van water, hitte en andere metalen voorwerpen.
2. Voor langdurige opslag dient u de batterij te ontladen tot 30% en hem elke drie maanden op te laden tot 60%.
3. Bewaar het product uit veiligheidsoverwegingen niet gedurende lange tijd in een omgeving met een temperatuur hoger dan 113 °F of lager dan 14 °F (hoger dan 45 °C of lager dan -10 °C).
4. Als de resterende batterij minder dan 1% is nadat u het product hebt gebruikt, moet u deze tot 60% opladen voordat u het product opbergt. Als het product lange tijd niet wordt gebruikt en de batterij bijna leeg is, kan de batterijcel onherstelbaar beschadigd raken en wordt de levensduur van het product verkort.
5. Als het product te lang inactief is geweest en de batterij bijna leeg is, wordt de slaapstand geactiveerd. Laad in dat geval het product op voordat u het opnieuw gebruikt.

ECOFLOW

EcoFlow DELTA | Руководство пользователя

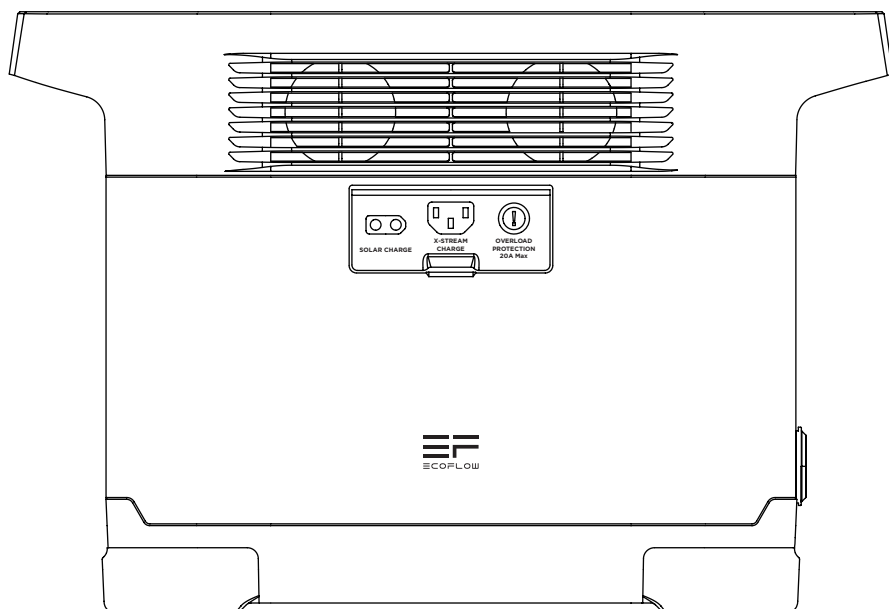

ЗАЯВЛЕНИЕ ОБ ОГРАНИЧЕНИИ ОТВЕТСТВЕННОСТИ

Внимательно прочтите все рекомендации по технике безопасности, предупреждения, условия применения и заявления об ограничении ответственности. См. условия использования и заявление об ограничении ответственности на сайте <https://ecoflow.com/pages/terms-of-use>, а также обратите внимание на наклейки на изделии до начала использования. Пользователи несут полную ответственность за эксплуатацию и выполняемые операции. Ознакомьтесь с применимыми нормами законодательства, действующими в вашем регионе. Пользователь несет единоличную ответственность за ознакомление со всеми соответствующими нормами и их соблюдение при использовании продукции EcoFlow.

СОДЕРЖАНИЕ

1. Технические характеристики	1
2. Техника безопасности	
2.1 Эксплуатация	2
2.2 Инструкции по утилизации	2
3. Начало работы	
3.1 Описание устройства	3
3.2 ЖК-экран	4
3.3 Общие правила эксплуатации	4
3.4 Зарядка от источника переменного тока	6
3.5 Зарядка от солнечной батареи	6
3.6 Зарядка от автомобиля	8
3.7 Аварийный источник питания (EPS)	8
4. ЧАСТО ЗАДАВАЕМЫЕ ВОПРОСЫ	9
5. Поиск и устранение неисправностей	10
6. Комплект поставки	11
7. Хранение и обслуживание	11

1. Технические характеристики

Общие сведения

Масса нетто	Приблизительно 30,9 фунта
Размеры	15,7 x 8,3 x 10,6 дюйма
Емкость	1260 Втч 50, В ---
Сертификаты	CE WEEE СТР КС RCM

Выходные порты

Перем. тока (x4)	немодулированный синусоидальный сигнал, 1800 Вт общ. (скачок напряжения 3300 Вт), 220 В~ 50 Гц
USB-A (x2)	5 В --- 2,4 А, 12 Вт макс., на каждый порт
USB-A для быстрой зарядки (x2)	5 В --- 2,4 А 9 В --- 2 А 12 В --- 1,5 А 18 Вт макс., на каждый порт
USB-C (x2)	5/9/12/15/20 В --- 3 А, 60 Вт макс., на каждый порт
Автомобильное зарядное устройство	13,6 В --- 8А, 108,8 Вт макс.

Входные порты

Зарядка от источника переменного тока	X-Stream для быстрой зарядки 1200 Вт макс.
Входное напряжение переменного тока	220–240 В~ 50 Гц/60 Гц
Солнечное зарядное устройство	10-65 В --- 10А, 400 Вт макс.
Автомобильное зарядное устройство	Поддерживает аккумуляторные батареи 12 В/24 В, 8 А

Информация об аккумуляторе

Химический состав элемента питания	NCM
Циклический ресурс	800 циклов на емкость 80%+
Защита	Защита от перенапряжения, защита от перегрузки, защита от перегрева, защита от короткого замыкания, защита от переохлаждения, защита от понижения напряжения, защита от избыточного тока

Рабочая температура окружающей среды

Оптимальная рабочая температура	68–86 °F (20–30 °C)
Температура разрядки	-4–113 °F (-20–45 °C)
Температура зарядки	32–113 °F (0–45 °C)
Температура хранения	-4–113 °F (-20–45 °C)(оптимально: 68–86°F (20–30 °C))

* Возможность зарядки и разрядки аккумулятора зависит от фактической температуры аккумуляторного блока.

2. Техника безопасности

2.1 Эксплуатация

1. Не используйте устройство вблизи источников тепла, например источников огня или печей.
2. Не допускайте контакта с жидкостями. Не погружайте устройство в воду, не допускайте намокания. Не используйте устройство под дождем или в условиях повышенной влажности.
3. Не используйте устройство в условиях сильного электростатического/магнитного поля.
4. Не разбирайте устройство и не допускайте проколов острыми предметами.
5. Не используйте проволоку или другие металлические предметы, которые могут привести к короткому замыканию.
6. Не используйте компоненты или принадлежности от неофициальных производителей. Если необходимо заменить компонент или принадлежность, уточните информацию по официальным каналам EcoFlow.
7. При работе с устройством строго соблюдайте требования по температуре рабочей среды, указанные в настоящем руководстве. При слишком высокой температуре среды возникает риск пожара или взрыва; при слишком низкой температуре производительность аккумулятора может значительно снизиться, или он может прекратить функционировать.
8. Не помещайте тяжелые предметы на устройство.
9. Не блокируйте вентилятор в ходе работы и не размещайте устройство на запыленных непроветриваемых участках.
10. Защищайте устройство от ударов, падений или сильных вибраций в процессе эксплуатации. При сильном внешнем ударном воздействии сразу же выключите питание и прекратите работу. Обеспечьте надежное крепление аккумулятора при транспортировке для защиты от вибраций и ударов.
11. При случайном падении аккумулятора в воду в процессе работы разместите его на открытом безопасном участке и не приближайтесь, пока он полностью не высохнет. Просохший аккумулятор использовать запрещается; его необходимо должным образом утилизировать, см. раздел 2.2 ниже. В случае возгорания аккумулятора мы рекомендуем использовать следующие средства пожаротушения в указанном порядке: вода или распыленная вода, песок, пожарное покрывало, порошковые огнетушащие вещества и, наконец, углекислотный огнетушитель.
12. Для очистки отверстий аккумулятора используйте сухую тряпочку.
13. Размещайте аккумулятор на ровной поверхности, чтобы не допустить опрокидывания и повреждения. Если аккумулятор перевернулся и значительно повредился, немедленно выключите его, разместите на открытом участке на расстоянии от горючих веществ и людей и утилизируйте согласно местному законодательству и нормам.
14. Держите аккумулятор вне зоны доступа детей и домашних животных.

2.2 Инструкции по утилизации

1. Если возможно, обеспечьте полную разрядку аккумулятора перед утилизацией и утилизируйте в специальный бак для сбора аккумуляторных батарей на вторичную переработку. Аккумуляторы содержат потенциально опасные химические вещества, поэтому строго запрещается утилизировать их в баки для обычного мусора. Дополнительную информацию см. в местном законодательстве и нормах по вторичной переработке и утилизации аккумуляторов.
2. Если нет возможности полностью разрядить аккумулятор по причине отказа устройства, не утилизируйте его в бак для сбора аккумуляторов на вторичную переработку. В таком случае свяжитесь со специализированной компанией для отправки на дальнейшую переработку.
3. Утилизируйте чрезмерно разряженные аккумуляторы, которые невозможно перезарядить.

3. Начало работы

3.1 Описание устройства

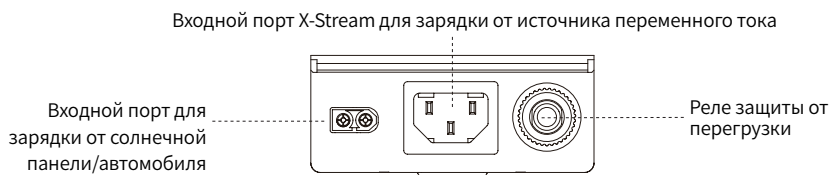
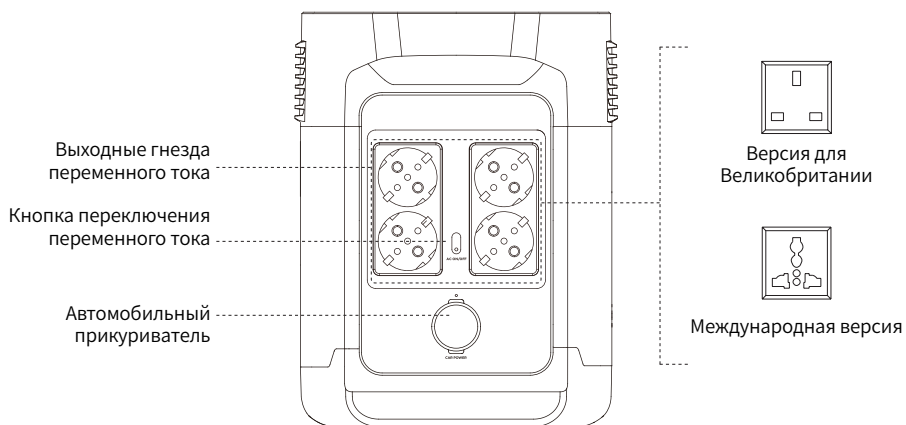
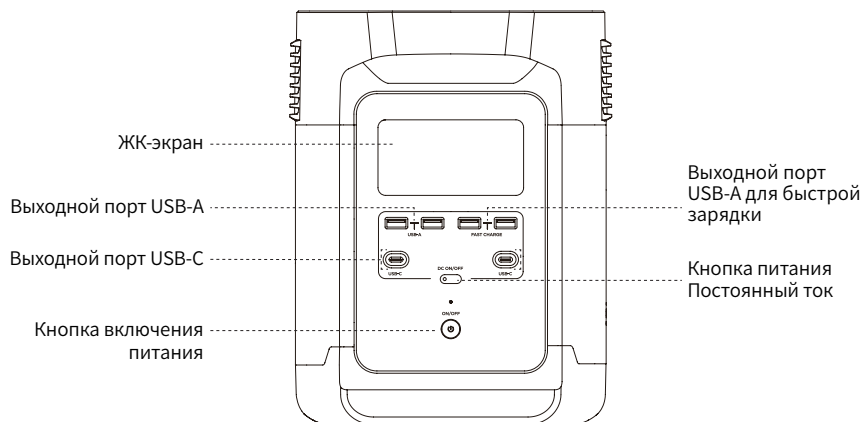

3.2 ЖК-экран

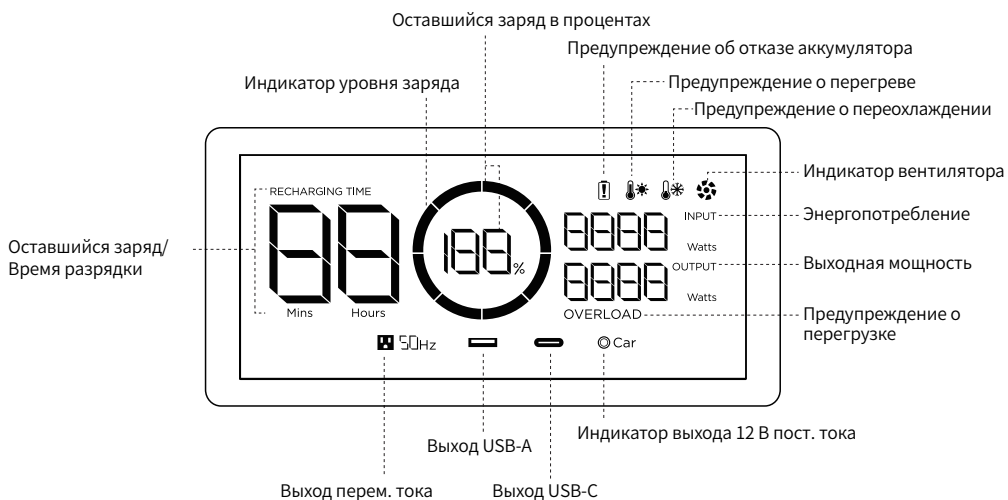

Индикатор уровня заряда: во время зарядки индикатор будет постоянно «заполняться». Если заряд аккумулятора 0%, индикатор мигает для предупреждения.

* Действия по поиску и устранению неисправностей см. в разделе 5.

3.3 Общие правила эксплуатации

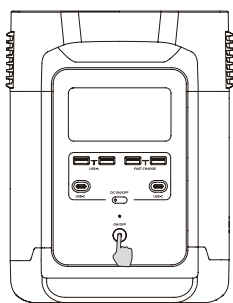

Короткое нажатие для включения

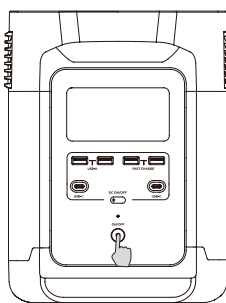

Долгое нажатие для выключения

Включение аккумулятора, выключение аккумулятора, включение ЖК-экрана

Коротким нажатием на кнопку включения питания включите устройство. ЖК-экран загорится, на нем будет отображаться индикатор уровня заряда.

Аккумулятор переходит в спящий режим через 5 минут в неактивном состоянии. ЖК-экран автоматически выключается. При изменении нагрузки или выполнении операций ЖК-экран автоматически загорается. Для включения или выключения ЖК-экрана нажмите кнопку включения питания.

Для выключения аккумулятора нажмите и удерживайте кнопку включения питания.

Время в режиме ожидания по умолчанию составляет 30 минут. В отсутствие нагрузки в течение 30 минут при остальных кнопках питания в выключенном положении аккумулятор автоматически выключается.

Выходной порт постоянного тока

При нажатой кнопке включения питания кратковременно нажмите на кнопку питания постоянного тока, чтобы использовать выходной порт постоянного тока.

Кратковременно нажмите на кнопку питания постоянного тока, чтобы отключить его.

При нажатой кнопке питания постоянного тока устройство не отключится автоматически.

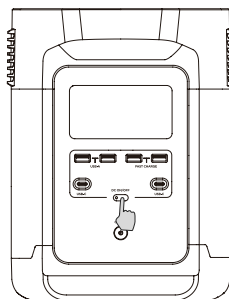

Короткое нажатие
Кнопка питания постоянного тока

Выходной порт переменного тока

При нажатой кнопке включения питания кратковременно нажмите на кнопку включения питания от источника переменного тока, чтобы использовать выходные порты питания переменного тока. Кратковременно нажмите на кнопку питания АС, чтобы отключить его.

Время ожидания по умолчанию для выходного порта переменного тока составляет 12 часов. При отсутствии доступа к нагрузке в течение 12 часов кнопка включения питания от источника переменного тока отключится автоматически.

Рекомендуется отключать кнопку включения питания от источника переменного тока, когда оно не используется, в целях экономии энергопотребления.

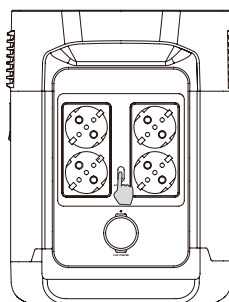

Короткое нажатие
Кнопка включения переменного
тока

3.4 Зарядка от источника переменного тока

Технология быстрой зарядки EcoFlow X-Stream предназначена специально для зарядки от источника переменного тока и обеспечивает максимальную входную мощность 1200 Вт. В случае нештатных ситуаций, когда значение входного переменного тока остается выше 20 А, входной порт для зарядки в режиме X-Stream запустит функцию самозащиты и реле защиты от перегрузки на продукте автоматически сработает. После подтверждения отсутствия неисправностей устройства вы можете нажать реле защиты от перегрузки для продолжения зарядки.

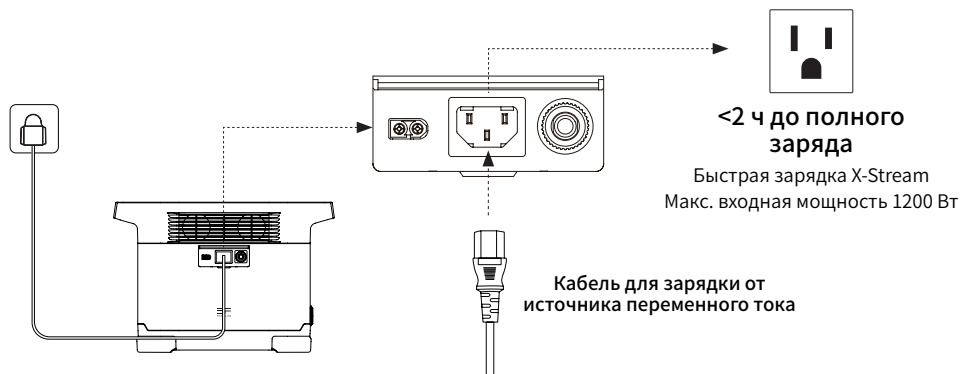

3.5 Зарядка от солнечной батареи

Пользователи могут последовательно подключать солнечные панели, как показано на рисунке, для подзарядки устройства. Устройство поддерживает вход 10–65 В постоянного тока, макс. ток 10 А и макс. мощность зарядки 400 Вт.

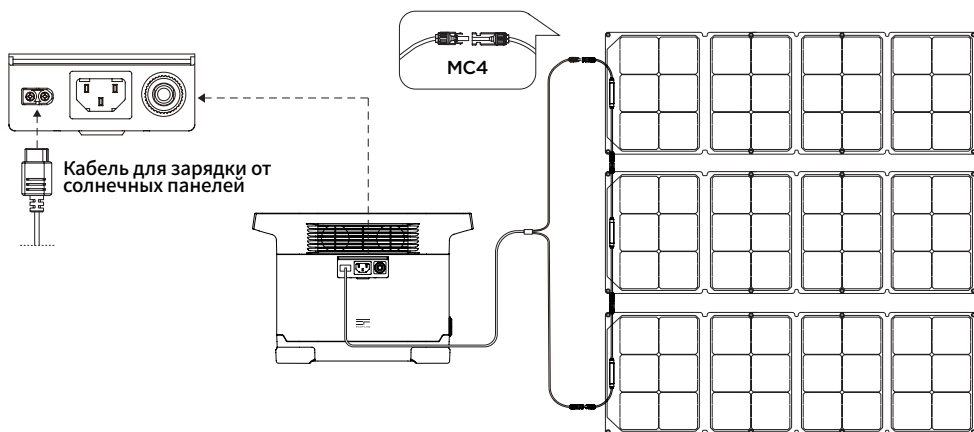

При использовании солнечной панели EcoFlow для зарядки устройства следуйте инструкциям, поставляемым с солнечными панелями. Перед подключением солнечной панели убедитесь, что значение выходного напряжения солнечной панели не превышает 65 В во избежание повреждения устройства.

Последовательное подключение солнечных панелей позволяет увеличить напряжение, но сила тока остается той же. И наоборот, если подключить солнечные панели параллельно, сила тока возрастает, а напряжение остается неизменным. Пользователь может выбрать режим зарядки от солнечной панели в соответствии с диапазоном входного напряжения солнечной панели для заряжаемой энергетической станции.

При выборе параллельного подключения пользователи для подзарядки устройства могут параллельно подключать до 2-х комплектов солнечных панелей, как показано на рисунке. Можно разделять ваши солнечные панели на комплекты, затем последовательно подключить панели каждого комплекта, а после этого подключить все комплекты параллельно. Кабель для параллельного подключения является дополнительным аксессуаром и приобретается отдельно.

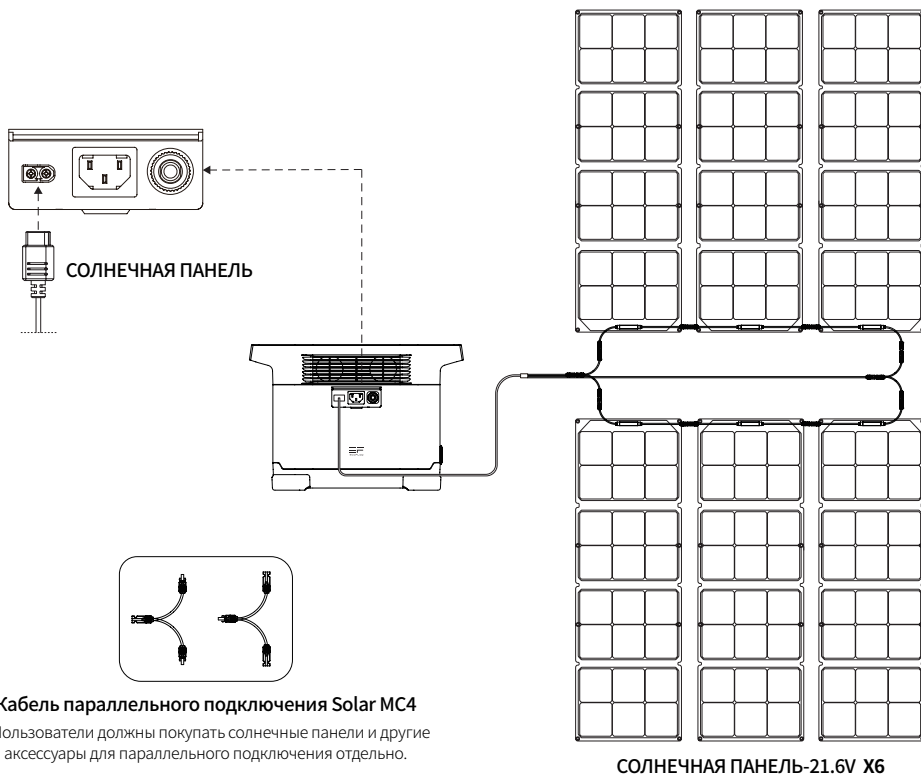

3.6 Зарядка от автомобиля

Пользователи могут подзаряжать устройство через входной порт для зарядки от автомобиля. Он поддерживает автомобильные зарядные устройства 12 В/24 В и значение тока 8 А по умолчанию. Выполняйте зарядку с помощью автомобильного зарядного устройства только после того, как вы запустили двигатель автомобиля, чтобы избежать отказа по причине недостаточного заряда автомобильного аккумулятора. Кроме того, убедитесь, что входной порт для зарядки от автомобиля и кабель для зарядки от автомобиля находятся в исправном состоянии. EcoFlow не несет ответственности за ущерб или повреждения, вызванные невыполнением инструкций.

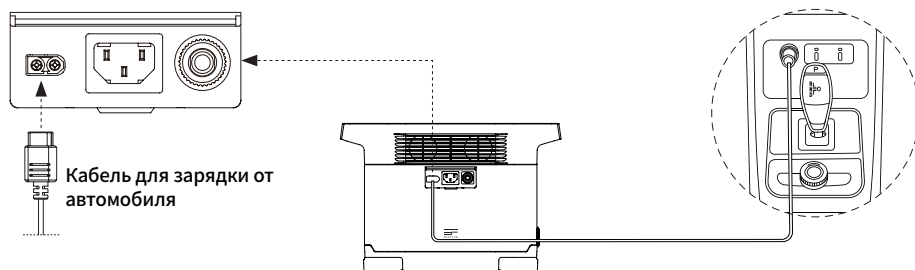

3.7 Аварийный источник питания (EPS)

Продукт поддерживает использование в качестве аварийного источника питания (EPS). При подключении сетевого питания к входному порту переменного тока устройства с помощью кабеля для зарядки от источника переменного тока вы можете обеспечить питание электроприборов через выходные гнезда переменного тока (в таком случае питание переменного тока будет поступать из сети, а не энергетической станции). В случае внезапного отключения электроэнергии устройство автоматически переключится в режим питания от аккумулятора в течение 30 мс. Являясь базовой функцией ИБП, эта функция не поддерживает переключение за 0 мс. Не подключайте продукт к устройствам, для которых требуются ИБП с переключением за 0 мс, таким как серверы данных и рабочие станции. Обязательно проведите испытания и убедитесь в совместимости перед использованием продукта. Мы рекомендуем одновременно заряжать только одно устройство и не подключать несколько устройств одновременно во избежание срабатывания защиты от перегрузки. EcoFlow не несет ответственности за отказы устройств или потерю данных, вызванные невыполнением инструкций.

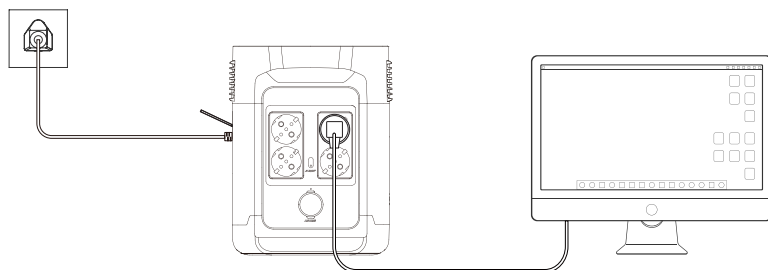

4. ЧАСТО ЗАДАВАЕМЫЕ ВОПРОСЫ

1. Какая аккумуляторная батарея используется в устройстве?

В нем используется высококачественная литий-ионная аккумуляторная батарея.

2. Питание каких устройств может обеспечивать выходной порт переменного тока продукта?

Выходной порт переменного тока с номинальной мощностью 1800 Вт и пиковой мощностью 3300 Вт может обеспечивать питание для большинства бытовых приборов. Перед использованием мы рекомендуем сначала проверить мощность приборов и убедиться, что суммарная мощность всех приборов под нагрузкой ниже номинальной мощности.

3. Как долго я смогу заряжать свои приборы с помощью устройства?

На ЖК-экране отображается примерное время зарядки для большинства устройств со стабильным потреблением мощности.

4. Как понять, что аккумулятор выполняет зарядку?

В процессе зарядки на ЖК-экране отображается оставшееся время зарядки. Значок зарядки вращается вместе со значением оставшегося заряда в процентах, мощность поступающего питания отображается в правой части круга.

5. Как правильно чистить аккумулятор?

Осторожно протрите его сухой мягкой чистой тряпочкой или бумажным полотенцем.





















6. Как правильно хранить аккумулятор?

Перед размещением на хранение выключите аккумулятор. После этого храните в сухом проветриваемом помещении при комнатной температуре. Не храните рядом с источниками воды. При размещении на долгосрочное хранение разрядите аккумулятор до 30% и подзаряжайте до 60% каждые три месяца, чтобы обеспечить максимальный срок службы.

7. Я могу брать аккумулятор с собой в самолет?

Нет.

5. Поиск и устранение неисправностей

Индикатор		Проблема	Решение
	OVERLOAD Значки мигают вместе	Защита USB-A от перегрузки	Возобновите нормальную работу путем отсоединения электрического устройства, подключенного к порту USB-A.
	OVERLOAD Значки мигают вместе	Защита USB-C от перегрузки	Возобновите нормальную работу путем отсоединения электрического устройства, подключенного к порту USB-C.
 	Значки мигают вместе	Перегрузка устройства	После охлаждения продукт автоматически возобновит работу.
RECHARGING TIME  	Значки мигают вместе	Защита от перегрева при зарядке	Зарядка может возобновиться после того, как аккумулятор охладится.
 	Значки мигают вместе	Защита от перегрева при разрядке	Подача питания может возобновиться после того, как аккумулятор охладится.
RECHARGING TIME  	Значки мигают вместе	Защита от переохлаждения при зарядке	Зарядка может возобновиться автоматически, когда температура аккумулятора поднимется выше 41 °F (5 °C).
 	Значки мигают вместе	Защита от переохлаждения при разрядке	Подача питания может возобновиться после того, как температура аккумулятора поднимется выше 10 °F (-12 °C).
 OVERLOAD	Значки мигают вместе	Защита выхода переменного тока от перегрузки	Нормальная работа будет автоматически возобновлена после отключения перегруженного устройства и перезапуска продукта. Следует использовать электроприборы в диапазоне номинальной мощности. (Дополнительную информацию об ограничениях мощности см. в инструкциях к режиму X-Boost).
 	Значки мигают вместе	Защита выхода переменного тока от перегрева	Убедитесь, что входное и выходное отверстие вентилятора не заблокированы, в противном случае работа будет возобновлена автоматически после снижения температуры продукта.
 	Значки мигают вместе	Защита выхода переменного тока от переохлаждения	Нормальная работа будет возобновлена автоматически после использования продукта при оптимальной температуре окружающей среды.
	Значок мигает	Вентилятор заблокирован	Убедитесь, что посторонние материалы не блокируют вентилятор.
© Car OVERLOAD	Значки мигают вместе	Защита автомобильного зарядного устройства от перегрузки	Продукт возобновит нормальную работу после отключения устройства, подключенного к автомобильному зарядному устройству.
© Car 	Значки мигают вместе	Защита автомобильного зарядного устройства от перегрева	После охлаждения продукт автоматически возобновит работу.
	Значок продолжает гореть	Отказ аккумулятора	Свяжитесь со службой поддержки EcoFlow

Если в процессе использования на ЖК-экране аккумулятора отображается аварийное сообщение, которое не исчезает после перезагрузки, немедленно прекратите использование (не пытайтесь зарядить или разрядить устройство).

За консультациями обращайтесь в службу поддержки EcoFlow.

6. Комплект поставки

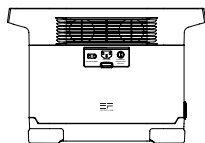

DELTA

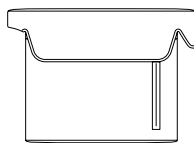

Сумка DELTA

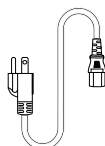

Кабель для зарядки от источника переменного тока

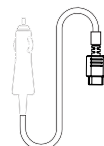

Кабель для зарядки от автомобиля

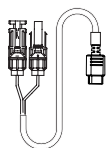

Кабель для зарядки от солнечных панелей

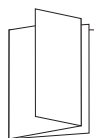

Руководство пользователя и гарантийный талон

7. Хранение и обслуживание

1. Условия использования и хранения устройства: температура окружающей среды от 68 °F (20 °C) до 86 °F (30 °C), на расстоянии от источников воды, тепла и других металлических предметов.
2. При размещении на долгосрочное хранение разрядите аккумулятор до 30% и подзаряжайте до 60% каждые три месяца.
3. Из соображений безопасности не храните устройство при температуре выше 113°F (45 °C) или ниже 14°F (-10 °C) в течение длительного времени.
4. Если оставшийся заряд аккумулятора меньше 1% после завершения работы, зарядите его до 60% перед размещением на хранение. Если аккумулятор остается в неактивном состоянии в течение долгого времени с очень низким зарядом, возможно необратимое повреждение элементов питания и сокращение срока службы устройства.
5. Если аккумулятор остается в неактивном состоянии в течение долгого времени с очень низким зарядом, он переходит в защитный режим глубокого сна. В таком случае перед следующим использованием зарядите аккумулятор.

ECOFLOW

EcoFlow DELTA | 用戶手冊

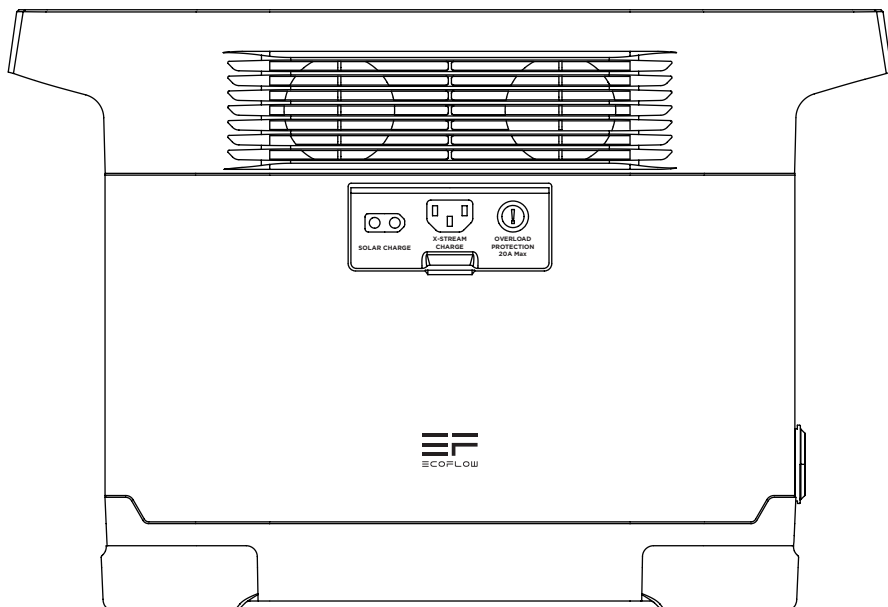

免責聲明

請仔細閱讀所有安全提示、警告訊息、使用條款及免責聲明。請在使用前參閱 <https://ecoflow.com/pages/terms-of-use> 的使用條款和免責聲明，以及產品上的標貼。用戶須為產品的使用和操作承擔全部責任。請了解您當地的相關法規。您對了解所有相關法規、以合規方式使用 EcoFlow 產品自負全責。

目錄

1. 產品規格	1
2.安全指引	
2.1 使用	2
2.2 棄置須知	2
3.入門指南	
3.1 產品細節	3
3.2 LCD 顯示器	4
3.3 一般產品使用	4
3.4 交流充電	6
3.5 太陽能充電	6
3.6 汽車充電	8
3.7 緊急供電 (EPS)	8
4.常見問題	9
5.疑難排解	10
6.包裝內容	11
7.存放及保養	11

1. 產品規格

一般資訊

淨重	約 14kg
尺寸	39,9 x 21,1 x 26,9 cm
容量	1260Wh 50.4V \equiv
認證標準	CE WEEE CTP KC RCM

輸出規格

交流電 (x4)-香港/ 交流電 (x6)-/臺灣	純正弦波，總共 1800W (突波 3300W) ， 香港：220V~ (50Hz) /臺灣：110V~(60Hz)
USB-A (x2)	每個端口5V \equiv 2.4A 最高 12W
USB-A 快速充電 (x2)	每個端口5V \equiv 2.4A 9V \equiv 2A 12V \equiv 1.5A 最高 18W
USB-C (x2)	每個端口5/9/12/15/20V \equiv 3A 最高 60W
汽車充電器	13.6V \equiv 8A，最高 108.8W

輸入端口

交流充電	X-Stream 快充，最高 1200W
交流輸入電壓	香港：220-240V~ (50Hz/60Hz) /臺灣：100-120V~ (50Hz/60Hz)
太陽能充電器	10-65V \equiv 10A，最高 400W
汽車充電器	支援 12V/24V 電池，8A

電池資訊

電芯材料	NCM
循環壽命	800 次循環後仍有 80% 以上
保護類型	過電壓保護、過載保護、高溫保護、短路保護、低溫保護、 低電壓保護、過電流保護

環境操作溫度

最佳操作溫度	68°F to 86°F (20°C 至 30°C)
放電溫度	-4°F to 113°F (-20°C 至 45°C)
充電溫度	32°F to 113°F (0°C 至 45°C)
存放溫度	-4°F to 113°F (-20°C 至 45°C) (最佳：68°F to 86°F (20°C 至 30°C))

* 產品可否充電或放電，取決於電池組的實際溫度。

2.安全指引

2.1 使用

1. 請勿在靠近熱源處使用，如火源或加熱爐。
2. 避免接觸任何液體。請勿將產品浸入水中或弄濕。請勿在雨中或潮濕環境中使用產品。
3. 請勿於帶有強靜電／磁場的環境下使用產品。
4. 請勿以任何方式拆解產品，或以利器刺穿產品。
5. 請勿使用可能引致短路的電線或其他金屬物件。
6. 請勿使用非官方的部件或配件。如需更換任何部件或配件，請訪問 EcoFlow 官方銷售渠道，以查詢相關資訊。
7. 使用產品時，請嚴格遵守用戶手冊中列明的操作環境溫度。溫度過高，可能引致火災或爆炸；溫度過低，產品效能可能嚴重降低，或無法使用。
8. 請勿在產品上堆放任何重物。
9. 請勿在使用時強行鎖死風扇，或將產品置於不通風或多塵的地方。
10. 使用產品時，請避免撞擊、跌落或劇烈震動。如發生嚴重外力衝擊，請立即關閉電源，並停止使用產品。運輸時，確保產品固定妥當，避免震動和衝擊。
11. 如在使用時意外令產品落入水中，請將其置於安全的開放地方，並遠離產品直至其完全晾乾。晾乾後的產品不得再次使用，應按照以下章節 2.2 的指示予以棄置。如產品起火，請按以下次序使用滅火器材：水或水霧、沙、滅火毯、乾粉、二氧化碳滅火器。
12. 使用乾布擦去產品端口上的污物。
13. 將產品靜置於平坦的表面，以免產品傾倒，造成損壞。如產品傾倒並嚴重損壞，請立即關閉產品，將其置於安全的開放地方，遠離可燃物 and 人群，並根據當地法律和法規予以棄置。
14. 請確保產品存放在兒童和寵物無法接觸的地方。

2.2 棄置須知

1. 如條件允許，請確保電池已徹底放電，再棄置於指定的電池回收箱內。本產品內置的電池含有危險化學品，嚴禁棄置於普通垃圾箱。更多細節，請參考當地關於電池回收和棄置的法律和法規。
2. 如電池因產品本身故障而無法完全放電，請勿將電池直接棄置於電池回收箱。在此情況下，應聯絡專業的電池回收公司，作進一步處理。
3. 過度放電的電池無法充電，請予以棄置。

3. 入門指南

3.1 產品細節

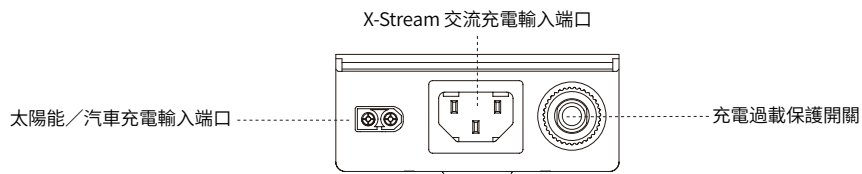
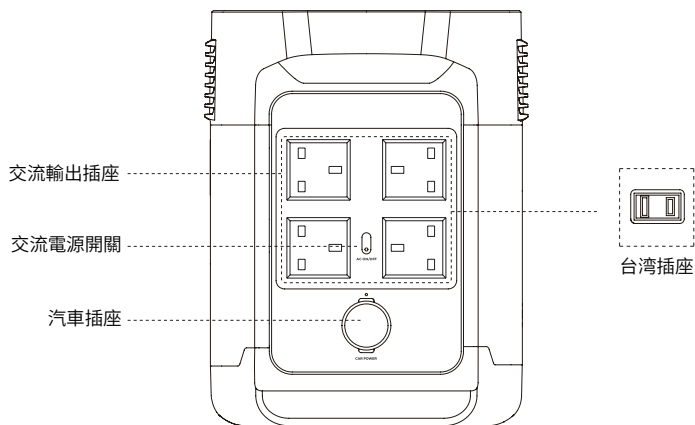
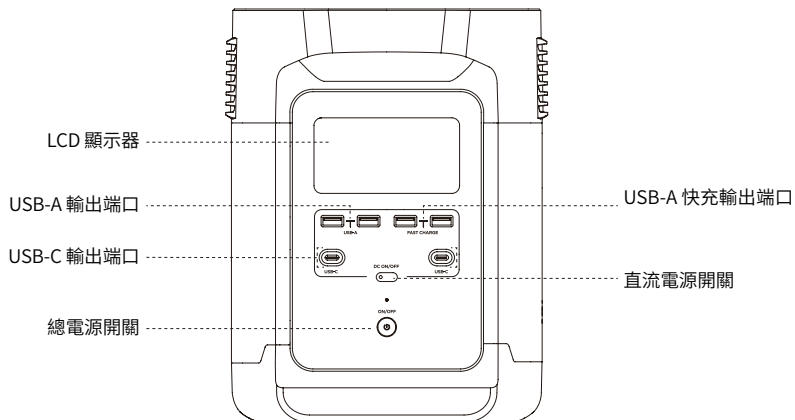

3.2 LCD 顯示器

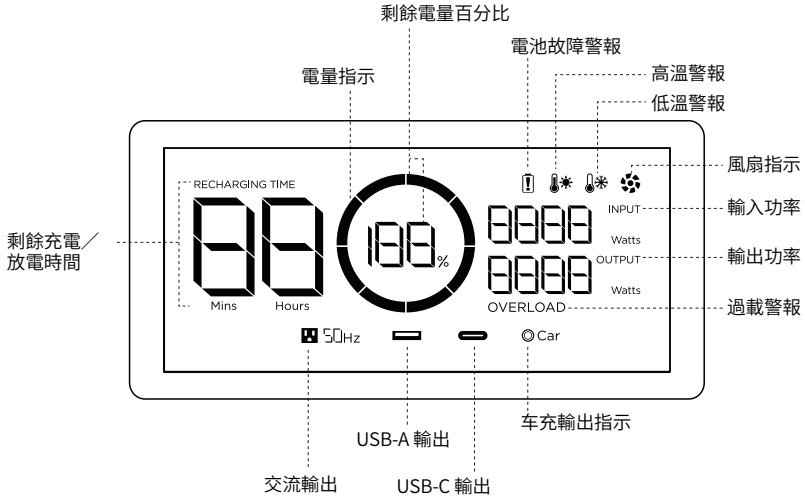

電量指示：充電期間，充電圖示會反覆顯示充滿電。產品電量為 0% 時，圖示會閃爍以作提醒。

* 請查看章節 5，了解更多疑難排解步驟。

3.3 一般產品使用

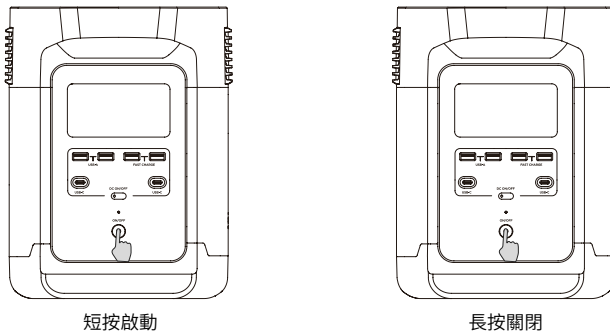

產品啟動、關閉及LCD 顯示器亮起

短按總電源開關以啟動產品；LCD 顯示器會亮起，並顯示電量指示圖示。

產品會在閒置 5 分鐘後進入休眠模式；LCD 顯示器將自動關閉。產品感應到負載變化或進行操作時，LCD 顯示器將自動亮起。要關閉 LCD 顯示器，請短按總電源開關。

要關閉產品，請長按總電源開關。

預設產品待機時間為 30 分鐘。如其他電源按鈕已關閉，且無其他負載接入，產品將於 30 分鐘後自動關閉。

直流輸出端口

總電源開關開啟時，短按直流電源開關，以使用直流輸出端口。

再次短按直流電源開關，便可關閉。

直流電源開關開啟時，產品不會自動關閉。

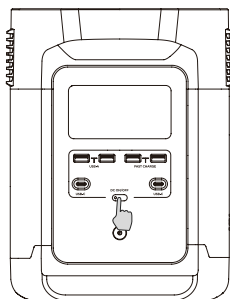

短按直流電源開關

交流輸出端口

總電源開關開啟時，短按交流電源開關，以使用交流輸出端口。再次短按交流電源開關，便可關閉。

交流輸出端口的預設待機時間為 12 小時。無其他負載接入時，交流電源開關將於 12 小時後自動關閉。

無需使用時，請關閉交流電源開關，以節省耗電。

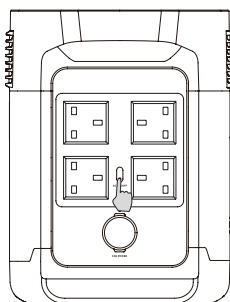

短按交流電源開關

3.4 交流充電

EcoFlow 的 X-Stream 快充技術專為交流充電而設，提供最高 1200W 的輸入功率。在交流輸入電流持續高於 20A 的異常情況下，X-Stream 充電輸入端口將啟動自我保護功能，產品上的充電過載保護開關將自動彈起。確認產品沒有發生故障後，您可按下充電過載保護開關來恢復充電。

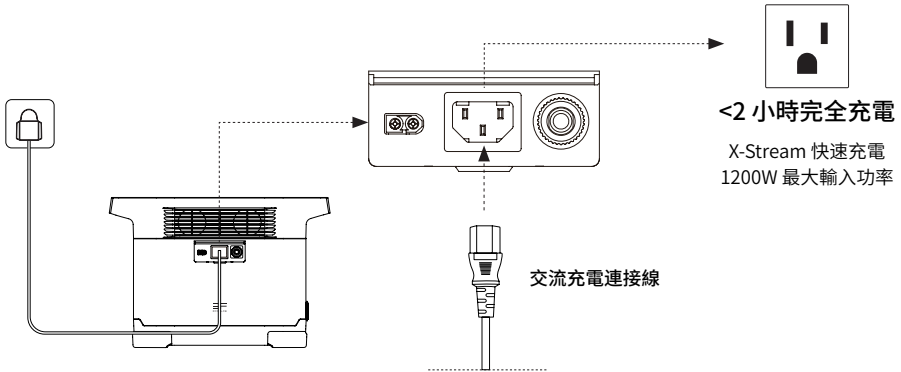

3.5 太陽能充電

用戶可透過圖中所示的方式連接太陽能板，來為產品充電。產品支援 10-65V 直流輸入、10A 最大電流及 400W 最大充電功率。

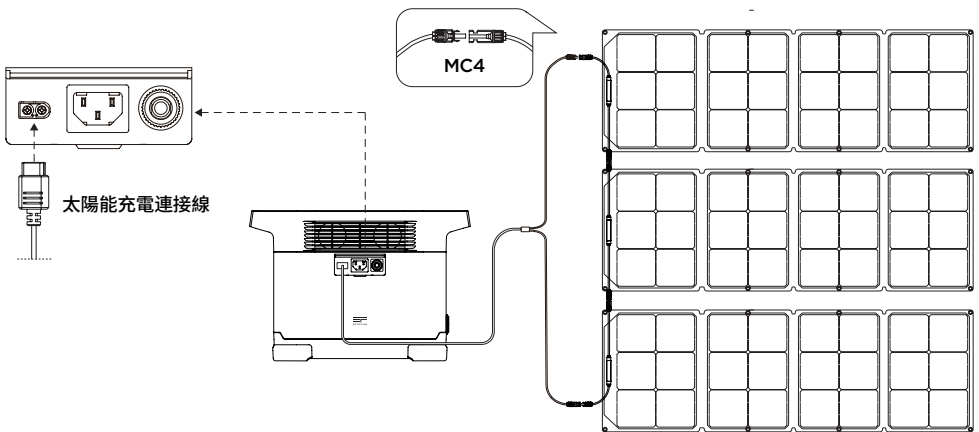

使用 EcoFlow 太陽能板為產品充電時，請按照太陽能板隨附的指示操作。連接太陽能板前，請確保太陽能板的輸出電壓為 65V 內，以免損壞產品。

串聯連接太陽能板會增加電壓，但電流強度會維持不變。相反，並聯連接太陽能板時，其電流強度會增加，而電壓會維持不變。用戶可根據充電發電站的太陽能輸入電壓範圍選擇太陽能充電模式。

如果選擇並聯連接，用戶最多可以並聯連接 2 組太陽能板（如圖中所示）來為產品充電。您可以將太陽能板分組，然後串聯連接每組太陽能板，再並聯連接所有太陽能板組。並聯連接線為選購配件，需單獨購買。

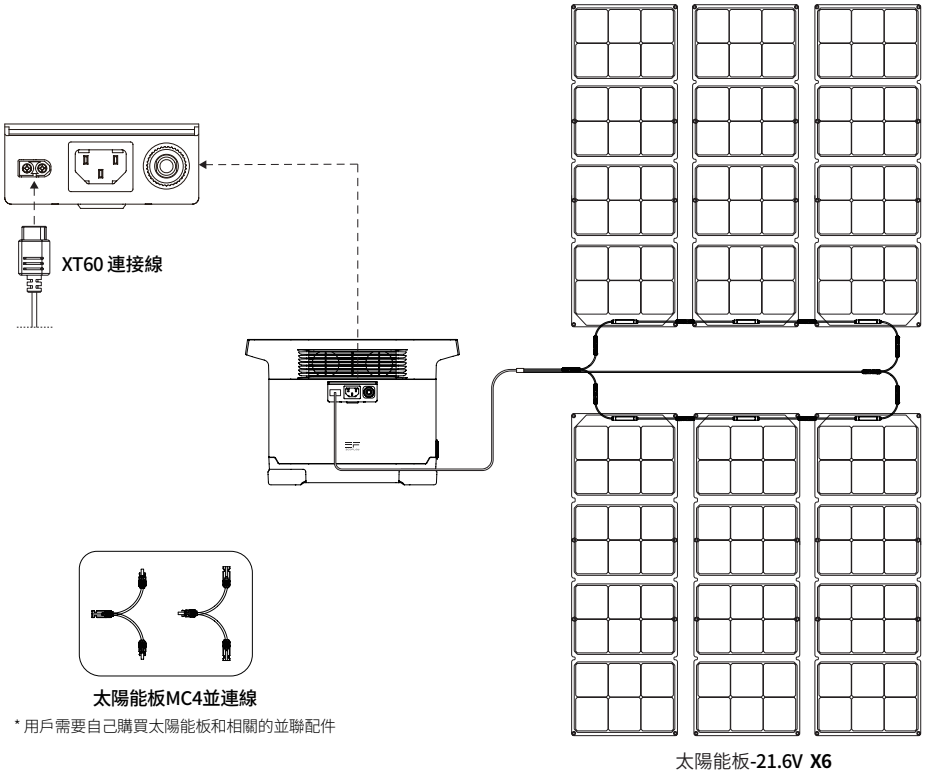

* 用戶需要自己購買太陽能板和相關的並聯配件

3.6 汽車充電

用戶可透過汽車充電輸入端口為產品充電。支援 12V/24V 汽車充電器及 8A 預設充電電流。

請於啟動汽車後使用汽車充電器充電，以免因汽車電量不足而造成啟動失敗。此外，請確保汽車充電輸入端口和汽車充電連接線狀態良好。如因未有按照指示操作而造成任何損失或毀壞，EcoFlow 概不負責。

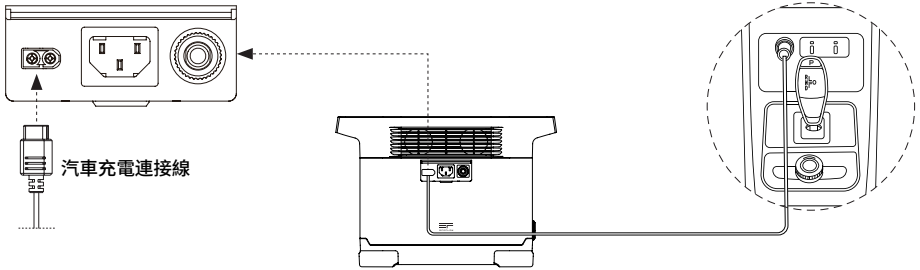

3.7 緊急供電 (EPS)

本產品支援 EPS。以交流充電連接線將電網供電與交流輸入端口連接時，您可經由交流輸出插座為電器供電（在此情況下，交流電將由電網發出，而非由發電站發出）。如突然停電，產品可在 30 毫秒內自動轉換至電池供電模式。此乃基本的 UPS（不斷電系統）功能，不支援 0 毫秒轉換。請勿將產品連接至任何需要 0 毫秒 UPS 功能的產品，如數據伺服器和工作站。請在使用產品前測試和確認兼容性。我們建議每次只為一部裝置充電，請避免同時使用多部裝置，以免令裝置發生過載保護。如因未有按照指示操作而造成任何裝置故障或數據損失，EcoFlow 概不負責。

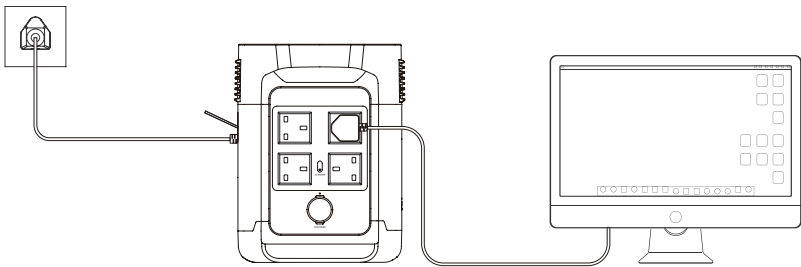

4.常見問題

1. 產品使用甚麼電池？

產品使用高品質鋰離子電池。

2. 交流輸出端口可為哪些裝置供電？

產品的交流輸出端口具有 1800W 額定輸出功率和 3300W 最大功率，可為大多數家用設備供電。我們建議在使用前先確認設備的功率，確保所有負載設備的功率總和較額定功率低。

3. 產品可為我的裝置充電多久？

產品的 LCD 顯示器會顯示充電時間，由此可估計大部分用電穩定的設備所需的充電時間。

4. 如何判斷產品在充電？

充電時，LCD 顯示器會顯示剩餘的充電時間。同時，充電指示圖示會開始與剩餘電量百分比一同轉動顯示，圓圈右方會顯示輸入功率。

5. 如何清潔產品？

請以柔軟潔淨的乾布或紙巾輕輕擦拭。

6. 如何存放產品？

存放前，請先將產品關閉，然後存放於乾燥、通風的室溫環境下。請勿將產品置於水源附近。長期存放時，請每隔 3 個月為電池放電至 30%，再充電至 60%，以延長電池壽命。

7. 可以將產品帶上飛機嗎？

不可以。

5. 疑難排解

指示燈	問題	解決方案
 OVERLOAD 圖標同時閃爍	USB-A 充電過載保護	拔除連接至 USB-A 端口的電器，恢復正常運作。
 OVERLOAD 圖標同時閃爍	USB-C 充電過載保護	拔除連接至 USB-C 端口的電器，恢復正常運作。
  圖示同時閃爍	產品過載	產品降溫後，將自動恢復正常運作。
RECHARGING TIME   圖標同時閃爍	高溫充電保護	電池降溫後將自動恢復充電。
  圖標同時閃爍	高溫放電保護	電池降溫後將自動恢復供電。
RECHARGING TIME   圖示同時閃爍	低溫充電保護	電池溫度提升至 41°F (5°C) 以上後將自動恢復充電。
  圖示同時閃爍	低溫放電保護	電池溫度提升至 10°F (-12°C) 以上後將自動恢復供電。
 50Hz OVERLOAD 圖示同時閃爍	交流輸出過載保護	移除充電過載的裝置再重新啟動產品，產品將自動恢復正常運作。 電器應於額定功率範圍內使用（參閱 X-Boost 指引，以深入了解功率限制的細節）。
 50Hz  圖示同時閃爍	交流高溫保護	請確認風扇進風口和出風口是否有異物阻塞；如無阻塞，產品將於降溫後恢復正常運作。
 50Hz  圖示同時閃爍	交流低溫保護	產品於理想環境溫度下使用後，將自動恢復正常運作。
 圖示閃爍	風扇被阻塞	請檢查風扇是否有異物阻塞。
◎ Car OVERLOAD 圖示同時閃爍	汽車充電器過載保護	拔除連接至汽車充電器的裝置後，產品將自動恢復正常運作。
◎ Car  圖示同時閃爍	汽車充電器高溫保護	產品降溫後，將自動恢復正常運作。
 圖示長亮	電池故障	聯絡 EcoFlow 客戶服務部

使用產品時，如 LCD 顯示器顯示警告，重新啟動後仍不消失，請立即停止使用（請勿嘗試充電或放電）。如需其他協助，請聯絡 EcoFlow 客戶服務部。

6. 包裝內容

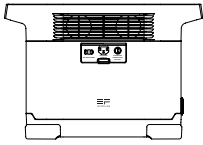

DELTA

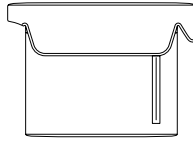

DELTA 收納袋

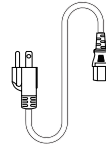

交流充電連接線

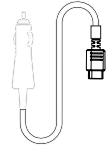

汽車充電連接線

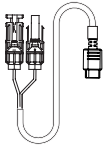

太陽能充電連接線

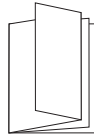

用戶手冊及保養卡

7. 存放及保養

1. 請在 68°F 至 86°F (20°C 至 30°C) 的環境下使用或存放產品，並遠離水源、熱源和其他金屬物品。
2. 長期存放時，請每隔 3 個月為電池放電至 30%，再充電至 60%。
3. 安全起見，請勿將產品長時間存放在高於 113°F (45°C) 或低於 14°F (-10°C) 的環境中。
4. 產品使用完畢時，如電量低於 1%，請充電至 60% 再存放。如在電量嚴重不足的情況下長時間閒置產品，可能對電芯造成永久損壞，縮短產品使用壽命。
5. 如在電量嚴重不足的情況下長時間閒置產品，產品會進入深度睡眠保護模式。在此情況下，請為產品充電，方可再次使用。

